

CATÁLOGO GENERAL

a company of
Hansgrohe Group



ACERCA DE ESS

SOLUCIONES DE BAÑO QUE MARCAN TENDENCIA

ESS son las siglas de Easy Sanitary Solutions y es, al mismo tiempo, la mejor forma de describir nuestros productos. De la mejor calidad, prácticos y de fácil instalación para expertos y usuarios finales.











Como empresa familiar holandesa, el trato con el agua está en nuestros genes. Por eso proporcionamos soluciones de drenaje para cualquier situación y necesidad. Somos los inventores, desarrolladores y distribuidores oficiales de los desagües de ducha lineales Easy Drain. Como pioneros en los diseños de baños sin barreras, hemos demostrado que las soluciones para el baño pueden ser sencillas, prácticas y elegantes.

Un baño debería ser tan funcional como estético, por eso nos centramos en el desarrollo técnico y en el diseño. Esto se traduce en accesorios de baño bonitos y "ocultos" que son totalmente únicos y se adaptan a las necesidades de nuestros clientes.

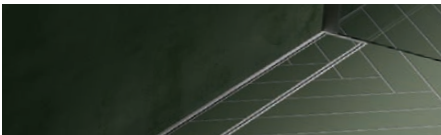
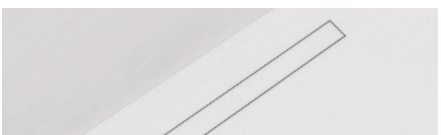
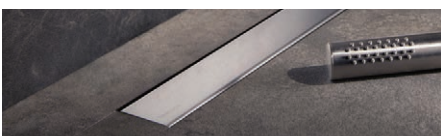

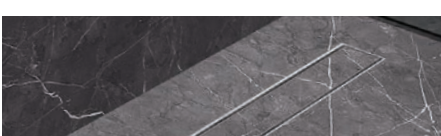
Almacén y back office: Alemania

DESAGÜES DE DUCHA LINEALES

	S-line	20
	M-line	24
	Xs	28
 NUEVO	Modulo Clean	34
	Modulo TAF / TAF Wall	42
	Modulo TAF Low	46
	Modulo Basic	48
 NUEVO	Modulo Stone	50
 NUEVO	Compact Clean	52
	Compact FF	58
	Vinyl	66
 NUEVO	R-line Lineal Total	70
	Lineal Total	74

DESAGÜES DE DUCHA



Aqua Jewels

78

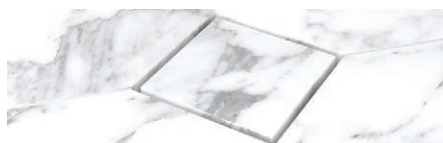

Aqua Jewels Stone

82



Aqua

84



Aqua Vinyl

90



Aqua Total

92

ACCESORIOS



Accesorios

94



Impermeabilización



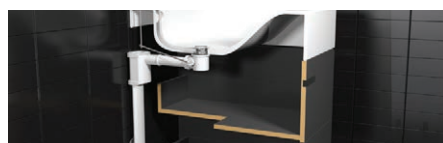



100



Sifones

110

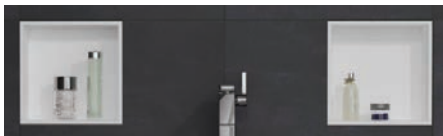
HORNACINAS DE PARED

	F - BOX	Con marco	122
	BOX	Con marco	126
	C - BOX	Sin marco	130
	T - BOX	Puerta alicatable	134
	V - BOX	Puerta alicatable	138
	S - BOX	Sin marco	140
	SHELF BOX		142

ACCESORIOS PARA EL ASEO

	T - ROLL	Puerta alicatable	148
	ROLL		152



CERTIFICACIONES



ETAG 022

Desagües de ducha con nuestra técnica patentada WPS, que cumple con ETAG 022, el estándar europeo para la impermeabilización adecuada en la construcción en húmedo. En consecuencia, podemos ofrecer una garantía de 10 años.



ISO 9001

La calidad es nuestra primera prioridad, que siempre se continuará en el futuro. Para este fin, solo usamos los materiales mejor calificados y los procesos de producción más nuevos e innovadores. Es por eso que Easy Drain no tiene que dar ninguna concesión a la filosofía de calidad. Varias veces al año probamos nuestra calidad interna a nuestros propios altos estándares que son los más altos de la rama. En 2016 Easy Drain fue certificado con el certificado ISO-9001 por el instituto de estandarización paneuropeo independiente KIWA.

PREMIOS

ESS continúa desarrollando productos de manera que cada detalle ha sido perfeccionado. Por ello los productos de ESS son líderes en el mercado en diseño, capacidad de innovación y durabilidad. Mientras tanto, la serie Easy Drain Xs ha recibido numerosos premios internacionales, con lo que les avala una vez más la dedicación exclusiva al sanitario



INSTALACIÓN



MONTAJE ENTRE TRES PAREDES

Instalación contra la pared y entre las dos paredes laterales. Este tipo de instalación requiere una pendiente de un lado y ofrece una gran capacidad de drenaje gracias a la instalación a la pared.

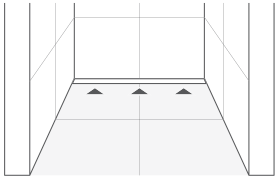

* Requiere una longitud exacta del desagüe de la ducha



INSTALACIÓN EN LA ENTRADA

Instalación en la entrada de la ducha entre las dos paredes. Este tipo de instalación requiere una pendiente de un lado. Y una reducida profundidad de instalación.

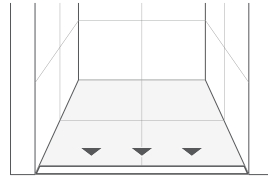

* Requiere una longitud exacta del desagüe de la ducha



LIBRE ENTRE DOS PAREDES

Instalación con baldosas en los cuatro lados de la ducha. Este tipo de instalación requiere una pendiente de cuatro lados.

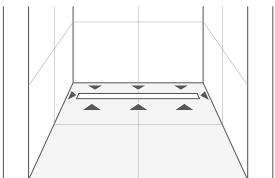

MONTAJE UNILATERAL

Instalación contra la pared con azulejos en los otros tres lados (Con Modulo TAF Conjunto de extensión un degradado de una cara). Este tipo de instalación requiere una pendiente de tres lados y ofrece una gran capacidad de drenaje gracias a la instalación a la pared.

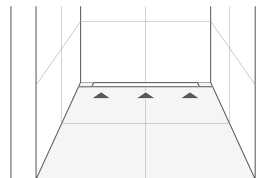

DE PARED A PARED

Instalación entre las paredes, con baldosas a ambos lados del desagüe de la ducha. Este tipo de instalación requiere una pendiente de dos lados.

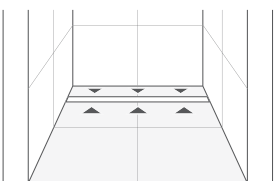

* Requiere una longitud exacta del desagüe de la ducha







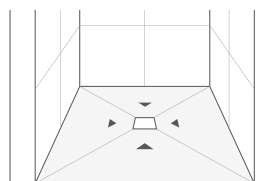







LIBRE ENTRE DOS PAREDES





Instalación con baldosas en los cuatro lados de la ducha. Este tipo de instalación requiere una pendiente de cuatro lados.



SÍMBOLOS

	Acero inoxidable de gran calidad
	Capacidad de drenaje según la norma EN 1253
	Sifón recortable
	Cuerpo de sifón orientable y ajustable
	Rejilla ajustable
	Sifón limpiable
	Posibilidad de montaje en pared
	Posibilidad de montaje en suelo
	Water Protection System (Tela impermeable colocada en fábrica)
	Marco ajustable a Baldosa (TAF)
	Adecuado para sillas de ruedas
	Recortable

Posibilidades de montaje

	De pared a pared
	Libre entre dos paredes
	Montaje unilateral
	Entre 3 paredes
	Libre entre dos paredes

Más potente, más fiable y más fácil de limpiar

- > Los canales de ducha Compact Clean y Modulo Clean están equipados con tecnología Dryphon®
- > La válvula de silicona de alta tecnología bloquea cualquier olor del sistema de alcantarillado sin el uso de agua de sellado
- > Los canales de ducha se suministran con un sifón estándar y una válvula Dryphon® (intercambiable)
- > Esto no puede secarse, incluso si no se ha utilizado durante mucho tiempo (por ejemplo, vacaciones, etc.)

EASY

Fácil instalación

CLEAN

Casi no requiere limpieza

POWER

Alta capacidad de drenaje 60 l/min



WPS - BRIDA FLEXIBLE

Mediante la aplicación de nuestras bridas especiales de sellado (sistema WPS), garantizamos un sellado hermético al instalar nuestros desagües de duchas. El sistema patentado WPS ha sido en conformidad con la norma de prueba europea para sellados de las zonas húmedas ETAG 022 probados y por eso cumple ampliamente con todos los requerimientos que se hacen a los sistemas de sellado hasta ahora.

Preferido por profesionales de todo el mundo

El sistema WPS de Easy Drain está desarrollado con más de 14 años de experiencia en la industria sanitaria y es preferido por instaladores profesionales y soladores de todo el mundo. Esto muestra una vez más, que las soluciones fáciles y seguras de ESS son un hito en el diseño de drenaje de ducha y desarrollo.

Certificado ETAG-022

Al usar nuestros manguitos de sellado especiales (sistema WPS), garantiza una instalación absoluta y hermética de nuestro Easy Drain desagües de ducha y desagües del piso. El sistema WPS patentado es probado y aprobado de acuerdo con la Norma Europea para la construcción de áreas húmedas: ETAG-022.

Ventajas

- > Garantiza una instalación 100% hermética
- > 10 años de garantía con nuestro set de sellado de áreas húmedas
- > Membrana de sellado montada en fábrica
- > Norma de la UE para la construcción de áreas húmedas: ETAG-022

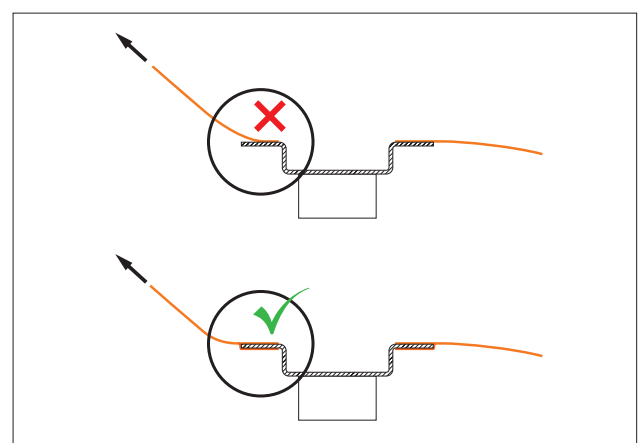
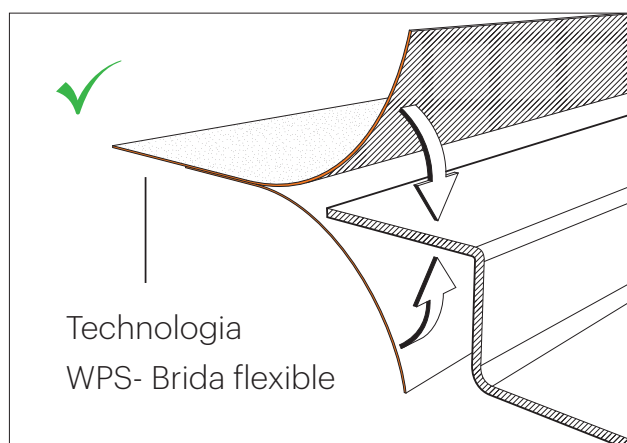

DRENAJE SECUNDARIO

Con nuestro sistema patentado TAF (Tile Adjustable Frame -Marco ajustable a baldosa) ofrecemos una opción única para aplicar drenaje secundario en una instalación sin barreras. De esta forma, cualquier agua que penetre a través de una junta de sellador rota, ① una junta de baldosa rota o a través de grietas en las baldosas, puede fluir fácilmente hacia el drenaje de la ducha.

Sellado requerido del área húmeda

El drenaje secundario solo se aplica cuando toda el área húmeda está sellado con una membrana impermeabilizante certificada (ETAG 022). Recomendamos el uso de nuestro SAM o Wet Area Sealing Set.

Ventajas

- > Cualquier fuga de agua debajo de las baldosas puede regresar al desagüe de la ducha
- > Marco ajustable de azulejos para nivelar fácilmente cualquier grosor de azulejo
- > WPS - Sistema de protección del agua para una instalación 100% hermética
- > Norma de la UE para la construcción de áreas húmedas: ETAG-022

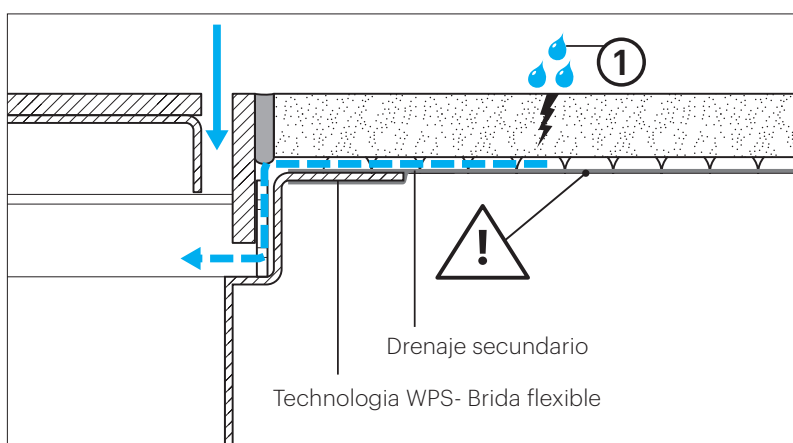

MARCO AJUSTABLE A BALDOSA (TAF)

- > Fácil nivelación al espesor del azulejo
- > Longitudes disponibles hasta 2000 mm

- > Ahorra tiempo y elimina las conjeturas
- > Drenaje secundario

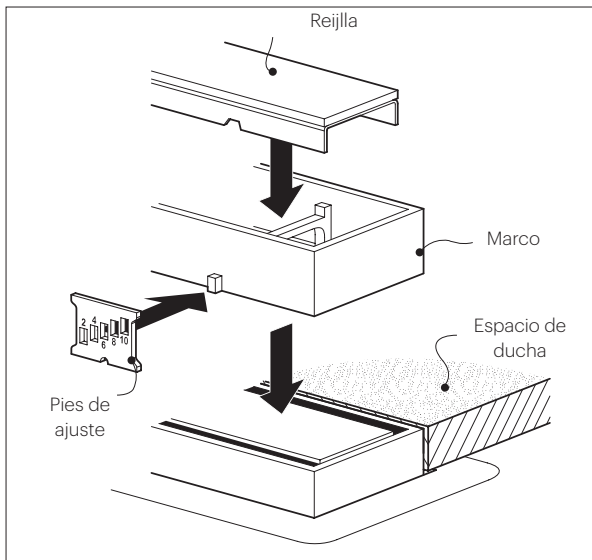

TAF (BAJO)

- > Para suelo de micro cemento
- > 3 - 13 mm
- > Mosaico de vidrio, Concreto

TAF

- > Standard
- > 7 - 18 mm
- > Baldosa, Cerámica

TAF (AUMENTADO)

- > Para piedra natural
- > 17 - 28 mm
- > Piedra natural

INSTALACIÓN

1 Posición

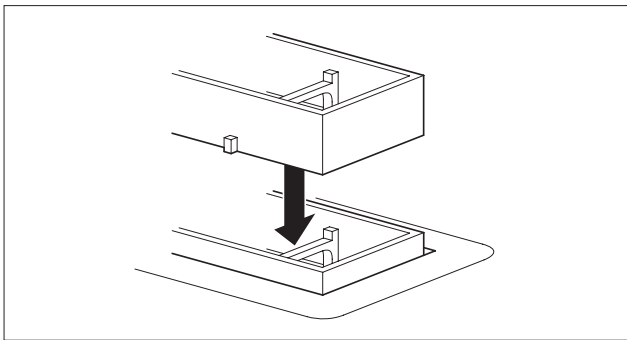

2 Medición

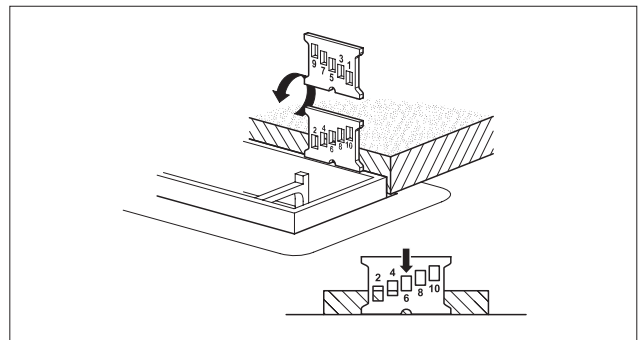

3 Para ajustar

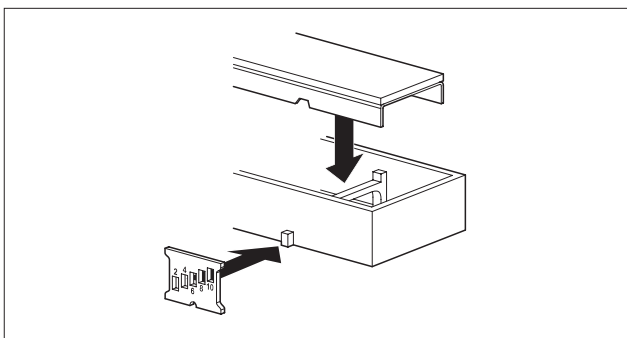

4 Conformidad

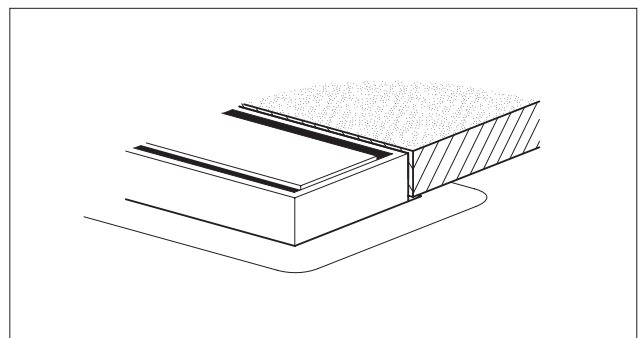

DESAGÜES DE DUCHA LINEALES



	S-line	M-line	Xs	Modulo Clean (Dryphon® Technology)	Modulo TAF / TAF Wall
Longitudes (mm)	700 - 1200	700 - 1200	500 - 2000	500 - 2000	500 - 2000
Rejilla	Acero inoxidable Alicatable	Acero inoxidable Alicatable	Acero inoxidable	Acero inoxidable Alicatable	Acero inoxidable Alicatable
Acabado de piso	Baldosa Mosaico de vidrio Piedra natural	Baldosa Mosaico de vidrio Piedra natural	Baldosa Mosaico de vidrio Piedra natural	Baldosa Mosaico de vidrio	Baldosa Mosaico de vidrio
Espesor de la baldosa	7 - 18 17 - 28 (High)	7 - 18	5-18	7 - 18	7 - 18
Posibilidades de Espesor	Pared	Pared	Suelo	Suelo Pared	Suelo Pared
Altura de instalación desde (mm)	97	70	95	77	70
Cierre hidráulico (mm)	28 (Opcional) 50	30 50	28 (Opcional) 50	30 50 Dryphon® Technology	28 30 50
Conexión	Horizontal Vertical (Opcional)	Horizontal	Horizontal Vertical (Opcional)	Horizontal	Horizontal Vertical (Opcional)
Dryphon® Technology				✓	
Tela impermeable colocada en fábrica (WPS)	✓	✓	✓	✓	✓
Marco ajustable a Baldosa (TAF)	✓	✓	✓	✓	✓
Pedido personalizado posible			✓	✓	✓

DESAGÜES DE DUCHA LINEALES



Modulo TAF Low

Modulo Stone

Compact Clean
(Dryphon® Technology)

Compact FF

Vinyl

Longitudes (mm)	500 - 1200	500 - 2000	500 - 2000	500 - 2000	700 - 1200
Rejilla	Acero inoxidable Alicatable	Alicatable	Acero inoxidable Alicatable	Acero inoxidable Alicatable	Acero inoxidable
Acabado de piso	Mosaico de vidrio Piedra natural	Baldosa Mosaico de vidrio Piedra natural	Baldosa Mosaico de vidrio Piedra natural	Baldosa Mosaico de vidrio Piedra natural	Vinyl
Espesor de la baldosa	3-13	Qualquier espesor	Qualquier espesor	Qualquier espesor	Espesor
Posibilidades de instalación	Suelo	Suelo Pared	Suelo Pared	Suelo Pared	Suelo
Altura de instalación desde (mm)	70	63	65	63	99
Cierre hidráulico (mm)	28 30 50	28 30 50	30 50 Dryphon® Technology	30 50	28 50
Conexión	30 50 Dryphon® Technology	Horizontal Vertical (Opcional)	Horizontal Vertical (Opcional)	Horizontal	Horizontal Vertical (Opcional)
Dryphon® Technology			✓		
Tela impermeable colocada en fábrica (WPS)	✓	✓	✓	✓	
Marco ajustable a baldosa (TAF)	✓				
Pedido personalizado posible	✓	✓	✓	✓	

DESAGÜES DE DUCHA LINEALES



R-Line Lineal Total

Lineal Total

Longitudes (mm)	700 - 1200	700 - 1200
Rejilla	Acero inoxidable	Acero inoxidable
Acabado de piso	Suelo de micro cemento Baldosa Mosaico de vidrio Piedra natural	Baldosa Mosaico de vidrio
Espesor de la baldosa	7 - 18	Espesor
Posibilidades de Espesor	Suelo Pared	Suelo Pared
Altura de instalación desde (mm)	76 92	91
Cierre hidráulico (mm)	28 50	28 50
Conexión	Horizontal Vertical (Opcional)	Horizontal Vertical (Opcional)
Dryphon® Technology		
Tela impermeable colocada en fábrica (WPS)	✓	✓
Marco ajustable a Baldosa (TAF)	✓	
Pedido personalizado posible	✓	

DESAGÜES DE DUCHA



Aqua Jewels Aqua Aqua Vinyl Aqua Total

Longitudes (mm)	100 x 100 150 x 150 200 x 200	100 x 100 150 x 150 200 x 200	Ø 170	100 x 100 150 x 150 200 x 200
Rejilla	Acero inoxidable Alicatable	Acero inoxidable Alicatable	Acero inoxidable (bloqueable)	Acero inoxidable Alicatable
Acabado de piso	Baldosa Mosaico de vidrio Piedra natural	Baldosa Mosaico de vidrio Piedra natural	Vinyl	Baldosa Piedra natural
Espesor de la baldosa	5 - 16 17 - 28 (high)	7 - 18	Espesor	Espesor
Posibilidades de instalación	Suelo	Suelo	Suelo	Suelo
Altura de instalación desde (mm)	84	65	83	68
Cierre hidráulico (mm)	50-25	50-25	50-25	50-25
Conexión	Horizontal Vertical (Opcional)	Horizontal Vertical (Opcional)	Horizontal Vertical (Opcional)	Horizontal Vertical (Opcional)
Dryphon® Technology (Opcional)	✓	✓	✓	✓
Tela impermeable colocada en fábrica (WPS)	✓	✓		✓
Marco ajustable a baldosa (TAF)	✓			
Pedido personalizado posible	✓			



S-LINE

Invisible y elegante

S-line es un sistema de drenaje de Easy Drain casi invisible en la pared que cuenta con nuestro sistema patentado TAF (Tile Adjustable Frame o Marco ajustable a Baldosa) y con el WPS (Water Protection System o Sistema de Protección del Agua). El sistema TAF ha sido especialmente desarrollado para facilitar el drenaje secundario, mientras que la membrana de sellado preinstalada asegura una instalación totalmente impermeable. S-line tiene una conexión a la pared flexible para realizar una instalación perfecta e incluye un sifón fácil de limpiar.



S-LINE

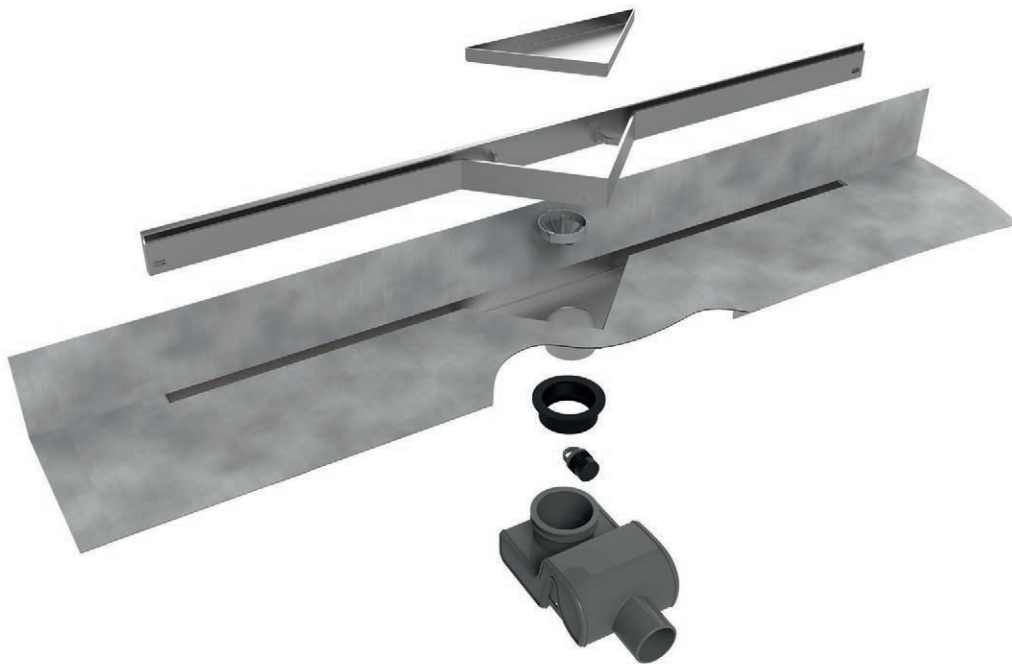

CARACTERÍSTICAS

- TAF** Marco ajustable a Baldosa (TAF)
- WPS** Water Protection System: 10 años de garantía
- INOX** Acero inoxidable de gran calidad
- Fácil de limpiar
- Alta capacidad de drenaje
- Capacidad de drenaje según la norma EN 1253

SITUACIÓN DE MONTAJE



S-line



S-line High para piedra natural

ACCESORIOS



10
AÑOS DE
GARANTÍA

El sistema de impermeabilización
P. 106



Cajas de sifón M2
Cierre hidráulico 50 mm
EDM2-O | P. 94 |



M2 Sifón plano | Cierre hidráulico 28 mm
SPAMOD14 | P. 94 |

S-LINE | ZERO / BALDOSA REVERSIBLE



Cierre hidráulico
50 mm



Altura de instalación
de 97 mm



TAF
7 - 18 mm



Espesor de la baldosa
12 mm



Capacidad cierre hidráulico
41 l/min

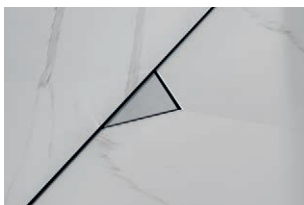

La baldosa que aparece en la imagen no se suministra.

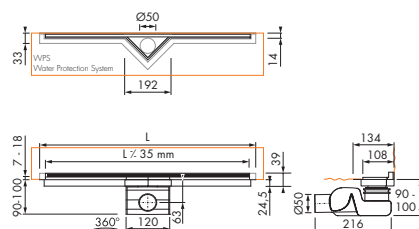

Longitud	Cód. Artículo
700 mm	S-line-700
800 mm	S-line-800
900 mm	S-line-900
1000 mm	S-line-1000
1200 mm	S-line-1200



Rejilla reversible
(Acero inoxidable cepillado o Baldosa)

S-LINE HIGH | PARA SUELO DE PIEDRA NATURAL 17-28 MM



Cierre hidráulico
50 mm



Altura de instalación
de 107 mm



TAF
17 - 28 mm



Espesor de la baldosa
12 mm



Capacidad cierre hidráulico
41 l/min



La baldosa que aparece en la imagen no se suministra.

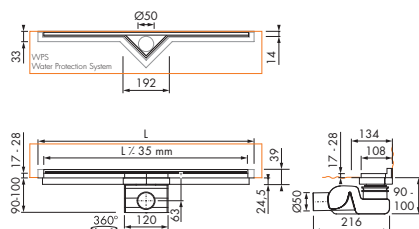

Longitud	Cód. Artículo
700 mm	S-line-700-HOOG
800 mm	S-line-800-HOOG
900 mm	S-line-900-HOOG
1000 mm	S-line-1000-HOOG
1200 mm	S-line-1200-HOOG



Rejilla reversible
(Acero inoxidable cepillado o Baldosa)



M-LINE

Desagüe de pared oculto y elegante

Easy Drain M-line combina una baja profundidad de instalación con una tecnología de drenaje innovadora. Este desagüe invisible y elegante para poner contra la pared cuenta con el sistema TAF (Tile Adjustable Frame o Marco ajustable a Baldosa) y permite una instalación fácil y un drenaje secundario en la ducha, mientras que la membrana de sellado preinstalada (Water Protection System o Sistema de Protección del Agua) asegura una instalación completamente impermeable gracias a una conexión flexible a la pared. El sifón es extraíble para poder limpiarlo fácilmente cuando sea necesario.



M-LINE

NUEVA TECNOLOGÍA DE SIFÓN

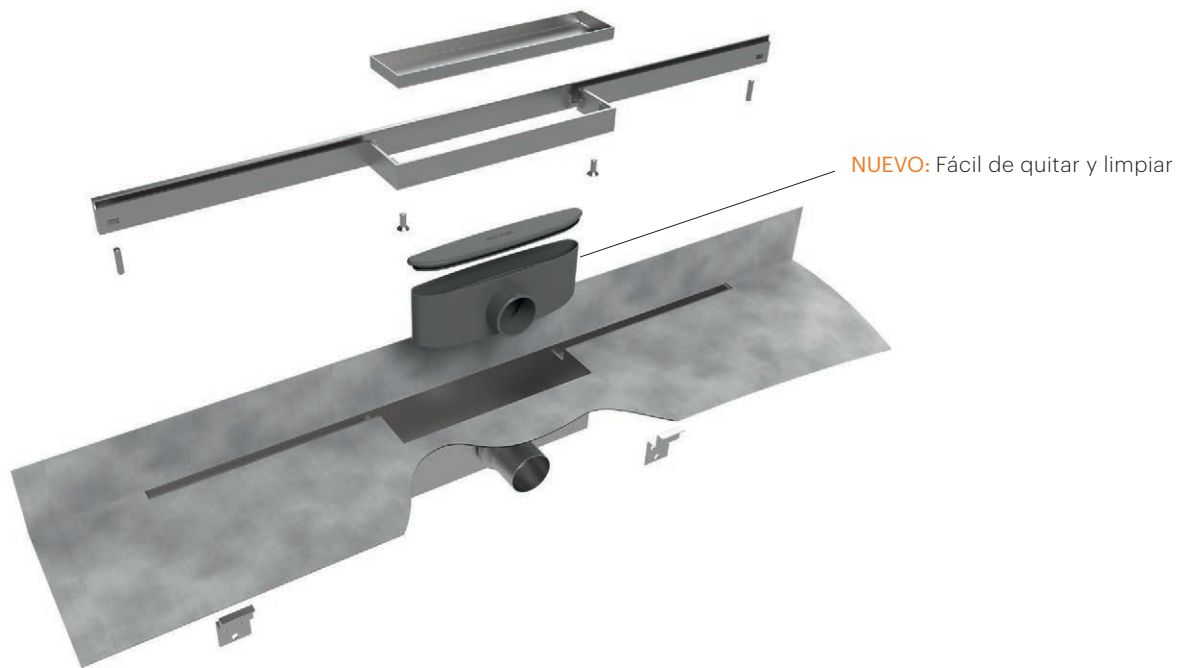

CARACTERÍSTICAS

- TAF** Marco ajustable a Baldosa (TAF)
- WPS** Water Protection System: 10 años de garantía
- Fácil de limpiar**
- Alta capacidad de drenaje**
- INOX** Acero inoxidable de gran calidad
- Capacidad de drenaje según la norma EN 1253

SITUACIÓN DE MONTAJE



M-Line

ACCESORIOS



10
AÑOS DE
GARANTÍA

El sistema de impermeabilización
P. 106

M-LINE

NUEVA TECNOLOGÍA DE SIFÓN

SET COMPLETO

M-LINE 30 | ZERO / BALDOSA REVERSIBLE



Cierre hidráulico
30 mm



Altura de instalación
de 70 mm



TAF
7 - 18 mm



Espesor de la baldosa
12 mm



Capacidad cierre hidráulico
32 l/min



La baldosa que aparece en la imagen no se suministra.

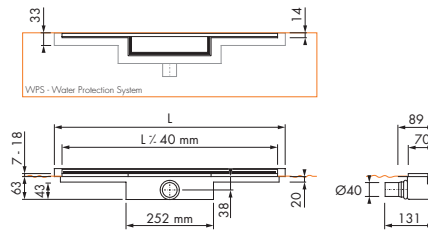

Longitud

Cód. Artículo

700 mm Mline-700-30

800 mm Mline-800-30

900 mm Mline-900-30

1000 mm Mline-1000-30

1200 mm Mline-1200-30



Rejilla reversible
(Acero inoxidable cepillado o Baldosa)

M-LINE 50 | ZERO / BALDOSA REVERSIBLE



Cierre hidráulico
50 mm



Altura de instalación
de 90 mm



TAF
7 - 18 mm



Espesor de la baldosa
12 mm



Capacidad cierre hidráulico
42 l/min



La baldosa que aparece en la imagen no se suministra.

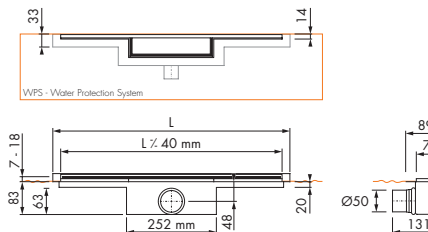

Longitud

Cód. Artículo

700 mm Mline-700-50

800 mm Mline-800-50

900 mm Mline-900-50

1000 mm Mline-1000-50

1200 mm Mline-1200-50



Rejilla reversible
(Acero inoxidable cepillado o Baldosa)



XS

Pequeño, más pequeño... Xs

Como inventores y fabricantes de Easy Drain, estamos orgullosos de poder presentar la serie única Easy Drain Xs. La serie Xs combina la tecnología más avanzada con un diseño ultrafino. Lo más revolucionario es que a través de nuestros sistemas patentados TAF y WPS está garantizada una instalación fácil y 100% impermeable. Esta serie está equipada de forma estándar con un sifón de altura ajustable fácil de limpiar que proporciona una gran capacidad de drenaje.

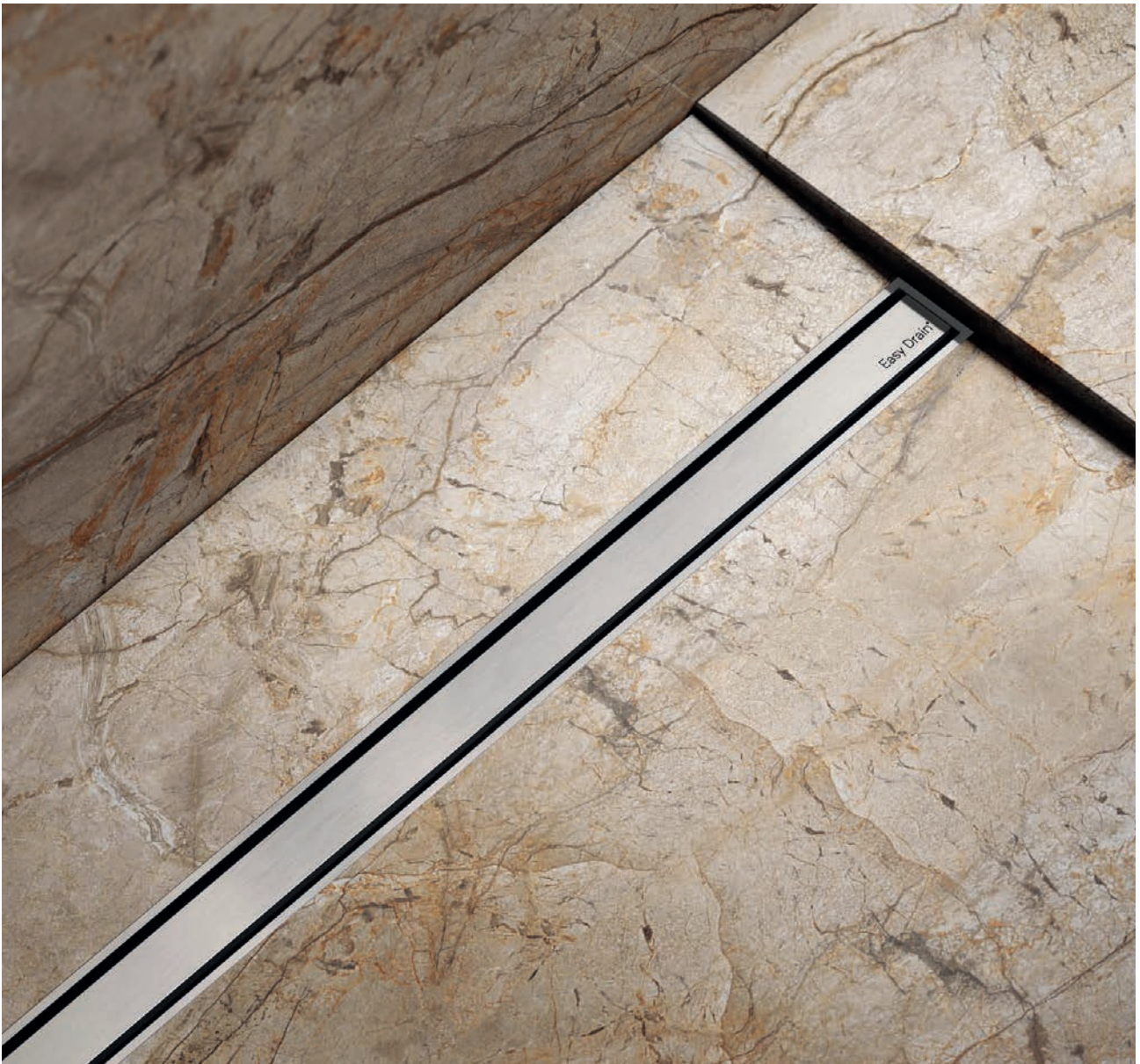

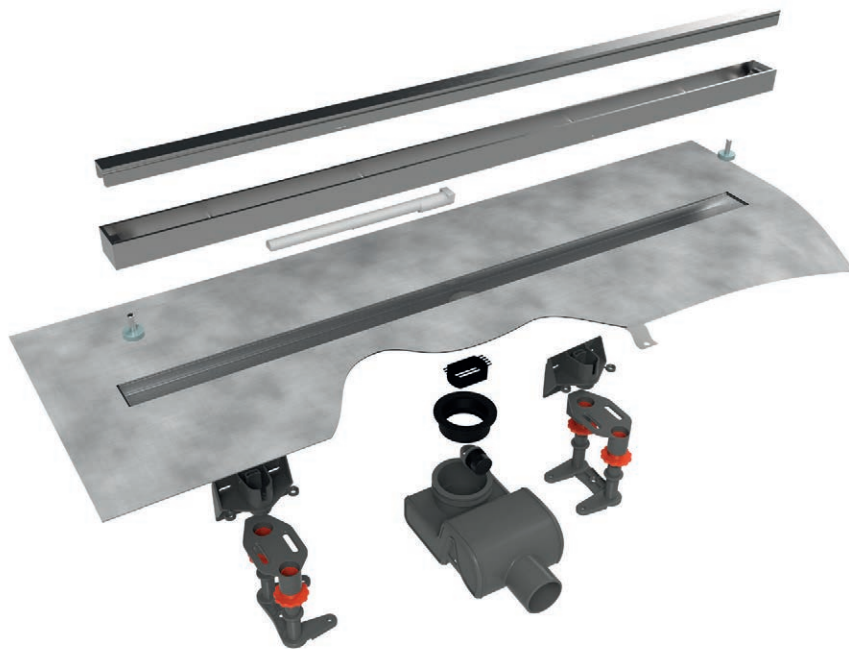

CARACTERÍSTICAS

- TAF
Marco ajustable a Baldosa (TAF)
- WPS
Water Protection System: 10 años de garantía
- INOX
Acero inoxidable de gran calidad
- ✓
Capacidad de drenaje según la norma EN 1253
- 🔥
Fácil de limpiar
- 💧
Alta capacidad de drenaje

SITUACIÓN DE MONTAJE



Pared



Suelo

ACCESORIOS



El sistema de impermeabilización
P. 106

10
AÑOS DE
GARANTÍA



Cajas de sifón M2
Cierre hidráulico 50 mm
EDM2-O | P. 94 |

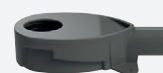

M2 Sifón plano | Cierre hidráulico 28 mm
SPAMOD14 | P. 94 |

XS Z-1 | LONGITUDES ESPECIALES

- Cierre hidráulico**
50 mm
- Altura de instalación**
de 95 mm
- TAF**
5 - 18 mm
- Capacidad cierre hidráulico (Suelo)**
33 l/min
- Capacidad cierre hidráulico (Pared)**
41 l/min

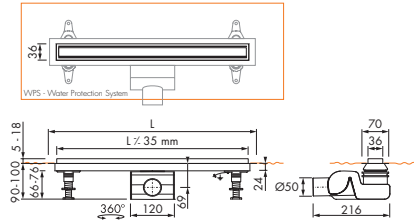

Longitud	Cód. Artículo
1300 mm	XS-TAF-1300-Z1-M
1400 mm	XS-TAF-1400-Z1-M
1500 mm	XS-TAF-1500-Z1-M
1600 mm	XS-TAF-1600-Z1-M
1700 mm	XS-TAF-1700-Z1-M
1800 mm	XS-TAF-1800-Z1-M
1900 mm	XS-TAF-1900-Z1-M
2000 mm	XS-TAF-2000-Z1-M

CUERPO DE CANALETA XS

- Cierre hidráulico**
50 mm
- Altura de instalación**
de 95 mm
- Capacidad cierre hidráulico (Suelo)**
33 l/min
- Capacidad cierre hidráulico (Pared)**
41 l/min

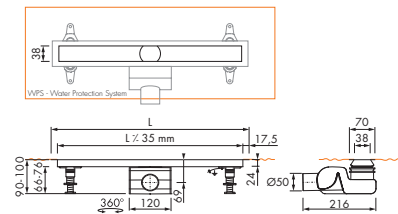

Longitud	Cód. Artículo
500 mm	XS-ROH-500
600 mm	XS-ROH-600
700 mm	XS-ROH-700
800 mm	XS-ROH-800
900 mm	XS-ROH-900
1000 mm	XS-ROH-1000
1100 mm	XS-ROH-1100
1200 mm	XS-ROH-1200

Combinar con rejilla Xs - P. 32



Soundproofing mat
Dimensions 1250x300x5 mm
ED-SCHALL | P. 94 |



XS Z-1 | ZERO+ CEPILLADO ACERO INOXIDABLE | MARCO CEPILLADO ACERO INOXIDABLE

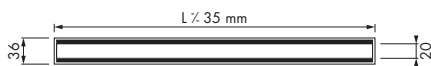

Longitud	Cód. Artículo
500 mm	XS-Z1M-M-500
600 mm	XS-Z1M-M-600
700 mm	XS-Z1M-M-700
800 mm	XS-Z1M-M-800
900 mm	XS-Z1M-M-900
1000 mm	XS-Z1M-M-1000
1100 mm	XS-Z1M-M-1100
1200 mm	XS-Z1M-M-1200

Combinar con Xs Cuerpo de canaleta – P. 31

XS Z-1 | ZERO+ CEPILLADO ACERO INOXIDABLE | MARCO CROMADO ACERO INOXIDABLE

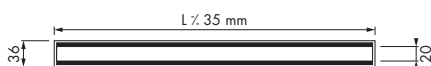
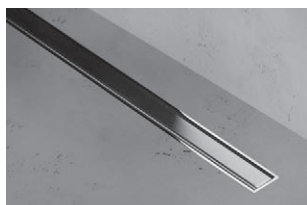

Longitud	Cód. Artículo
500 mm	XS-Z1P-M-500
600 mm	XS-Z1P-M-600
700 mm	XS-Z1P-M-700
800 mm	XS-Z1P-M-800
900 mm	XS-Z1P-M-900
1000 mm	XS-Z1P-M-1000
1100 mm	XS-Z1P-M-1100
1200 mm	XS-Z1P-M-1200

Combinar con Xs Cuerpo de canaleta – P. 31

XS Z-1 | ZERO+ CROMADO ACERO INOXIDABLE | MARCO CEPILLADO ACERO INOXIDABLE

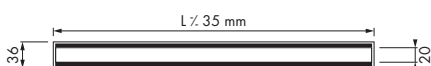

Longitud	Cód. Artículo
500 mm	XS-Z1M-P-500
600 mm	XS-Z1M-P-600
700 mm	XS-Z1M-P-700
800 mm	XS-Z1M-P-800
900 mm	XS-Z1M-P-900
1000 mm	XS-Z1M-P-1000
1100 mm	XS-Z1M-P-1100
1200 mm	XS-Z1M-P-1200

Combinar con Xs Cuerpo de canaleta – P. 31

XS Z-1 | ZERO+ CROMADO ACERO INOXIDABLE | MARCO CROMADO ACERO INOXIDABLE

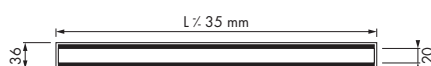

Longitud	Cód. Artículo
500 mm	XS-Z1P-P-500
600 mm	XS-Z1P-P-600
700 mm	XS-Z1P-P-700
800 mm	XS-Z1P-P-800
900 mm	XS-Z1P-P-900
1000 mm	XS-Z1P-P-1000
1100 mm	XS-Z1P-P-1100
1200 mm	XS-Z1P-P-1200

Combinar con Xs Cuerpo de canaleta – P. 31

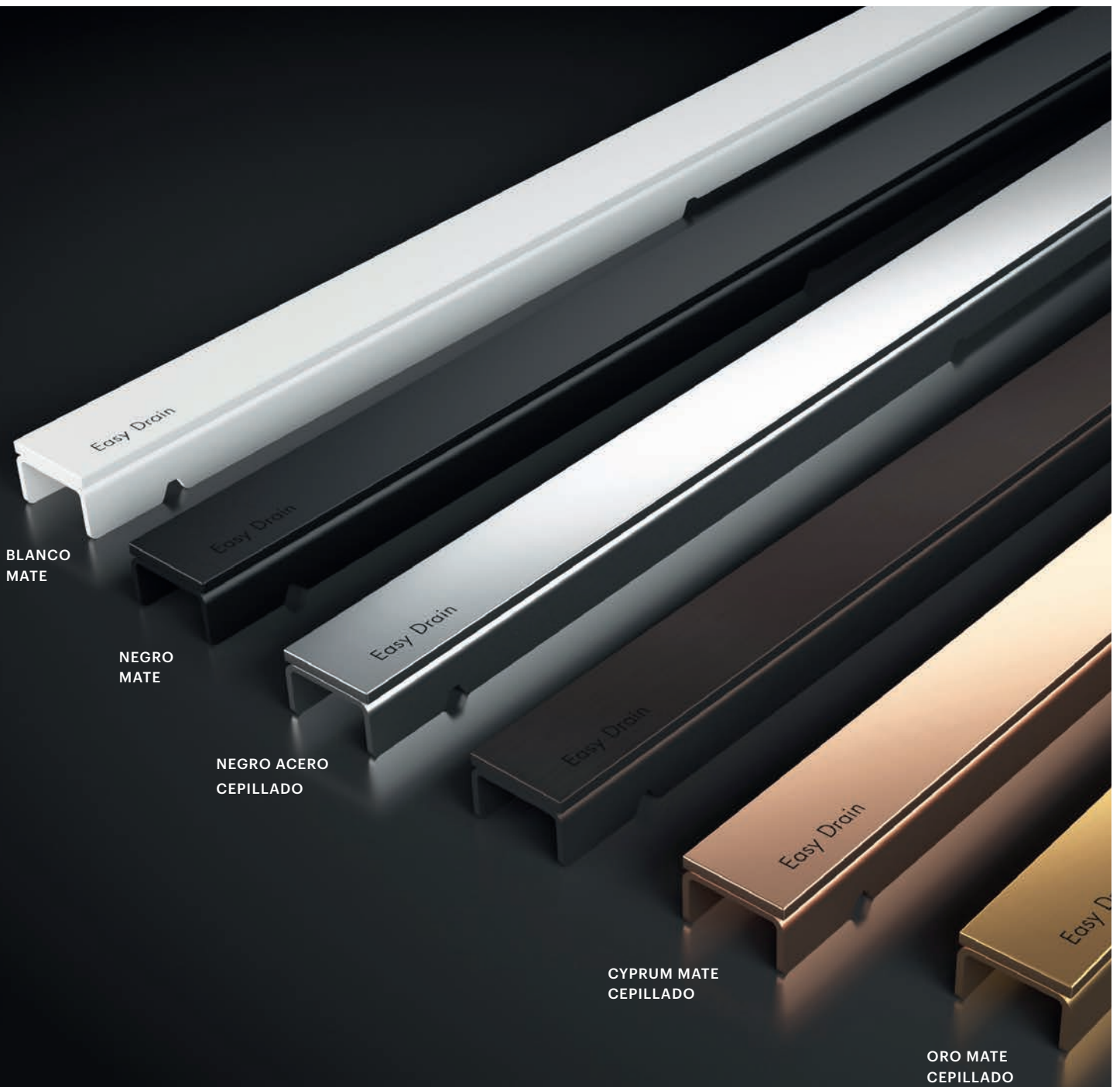



MODULO

Elegante marco de acero inoxidable

El desagüe de ducha lineal Easy Drain Modulo TAF es la solución perfecta para cumplir con todos los requisitos de su baño.

El sutil marco inoxidable proporciona un aspecto elegante y combina perfectamente con el suelo de cualquier baño. Además, las revolucionarias tecnologías TAF y WPS (Water Protection System) garantizan una instalación sencilla y un acabado impermeable.

Las duchas abiertas empiezan con Easy Drain. Elija entre una extensa gama de rejillas y aporte un aspecto único al baño.

SET COMPLETO (1 ARTÍCULO)

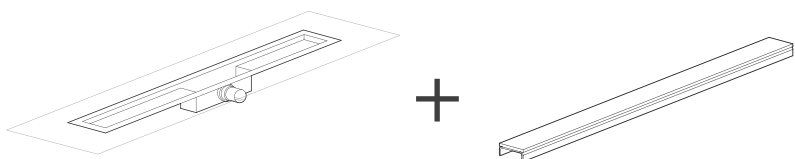
<p>Cuerpo de canaleta incl. Rejilla Véase serie Modulo set completo.</p>	
---	--





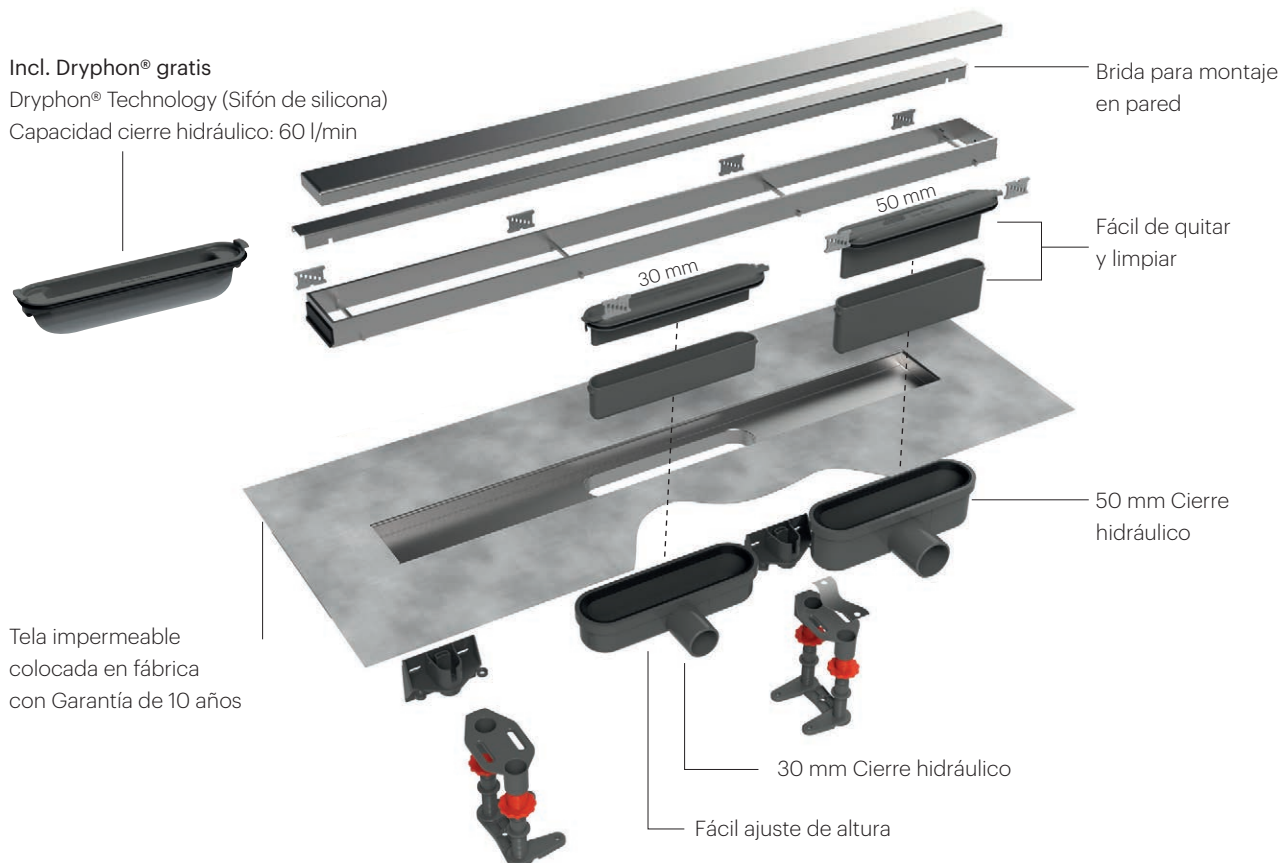

CUERPO DE CANALETA Y REJILLA SELECCIONABLE: (2 ARTÍCULOS)

<p>Cuerpo de canaleta M1 Cuerpo de canaleta Clean</p>  <p>Cuerpo de canaleta M2</p>  <p>orientable 360°</p> <p>1. Cierre hidráulico adecuado según su necesidad Incluye pies de ajuste y la tela impermeable premontada en fábrica. Véase página "Cuerpo de canaleta"</p>	<p>Rejilla</p>  <p>2. Elija el diseño de su rejilla Véase Serie Modulo Rejilla.</p>
--	---

MODULO CLEAN & DRYPHON® TECHNOLOGY



CARACTERÍSTICAS

-  Marco ajustable a Baldosa (TAF)
-  Water Protection System: 10 años de garantía
-  Mínimo esfuerzo de limpieza (Dryphon® Technology)
-  Alta capacidad de drenaje
-  Acero inoxidable de gran calidad
-  Capacidad de drenaje según la norma EN 1253

SITUACIÓN DE MONTAJE



Montaje de pared



Montaje de suelo

ACCESORIOS



El sistema de impermeabilización
P. 106

10
AÑOS DE
GARANTÍA



Clean Siphon 30 | Cierre hidráulico 30 mm
EDMICLEANZ-30 | P. 94 |



Clean Siphon 50 | Cierre hidráulico 50 mm
EDMICLEANZ-50 | P. 94 |

MODULO CLEAN & DRYPHON® TECHNOLOGY

SET COMPLETO
(incl.2 sifones)

Montaje en la pared o libremente posicionable en el suelo

MODULO CLEAN 30 / 50 | MARCO DE ACERO INOXIDABLE CEPILLADO

 **Cierre hidráulico**
30 / 50 mm

 **Altura de instalación**
de 77 / 95 mm

 **Capacidad cierre hidráulico (Suelo)**
33 l/min (30 mm)
34 l/min (50 mm)
54 l/min (Dryphon® Technology)

 **Capacidad cierre hidráulico (Pared)**
36 l/min (30 mm)
42 l/min (50 mm)
60 l/min (Dryphon® Technology)

 **TAF**
7 - 18 mm

 **Esesor de la baldosa**
12 mm



Modulo Clean Wall | Zero / Baldosa Orientable

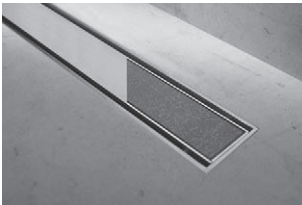

Modulo Clean | Zero / Baldosa Orientable

La baldosa que aparece en la imagen no se suministra.

Longitud	Cód. Artículo
500 mm	EDCLEANCOMTAF 500
600 mm	EDCLEANCOMTAF 600
700 mm	EDCLEANCOMTAF 700
800 mm	EDCLEANCOMTAF 800
900 mm	EDCLEANCOMTAF 900
1000 mm	EDCLEANCOMTAF 1000
1100 mm	EDCLEANCOMTAF 1100
1200 mm	EDCLEANCOMTAF 1200
1300 mm	EDCLEANCOMTAF 1300
1400 mm	EDCLEANCOMTAF 1400
1500 mm	EDCLEANCOMTAF 1500
1600 mm	EDCLEANCOMTAF 1600
1700 mm	EDCLEANCOMTAF 1700
1800 mm	EDCLEANCOMTAF 1800
1900 mm	EDCLEANCOMTAF 1900
2000 mm	EDCLEANCOMTAF 2000

Modulo Clean 30 / Wall Cierre hidráulico 30 mm

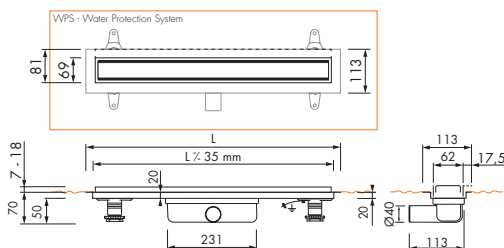

Modulo Clean 50 / Wall Cierre hidráulico 50 mm

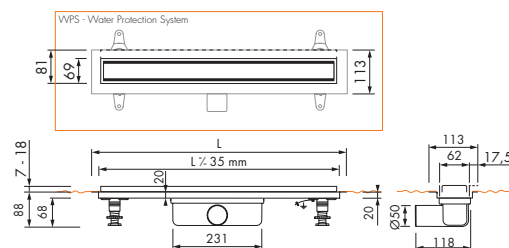

MODULO CLEAN & DRYPHON® TECHNOLOGY

CUERPO DE CANALETA

MODULO CLEAN 30



Cierre hidráulico
30 mm



Altura de instalación
de 70 mm



Capacidad cierre hidráulico (Suelo)
33 l/min (30 mm)
54 l/min (Dryphon® Technology)



Capacidad cierre hidráulico (Pared)
36 l/min (30 mm)
60 l/min (Dryphon® Technology)

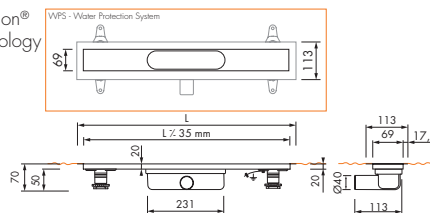

Longitud	Cód. Artículo
500 mm	EDM1CLEAN500-30
600 mm	EDM1CLEAN600-30
700 mm	EDM1CLEAN700-30
800 mm	EDM1CLEAN800-30
900 mm	EDM1CLEAN900-30
1000 mm	EDM1CLEAN1000-30
1100 mm	EDM1CLEAN1100-30
1200 mm	EDM1CLEAN1200-30

MODULO CLEAN 50



Cierre hidráulico
50 mm



Altura de instalación
de 88 mm



Capacidad cierre hidráulico (Suelo)
34 l/min (50 mm)
54 l/min (Dryphon® Technology)



Capacidad cierre hidráulico (Pared)
42 l/min (50 mm)
60 l/min (Dryphon® Technology)

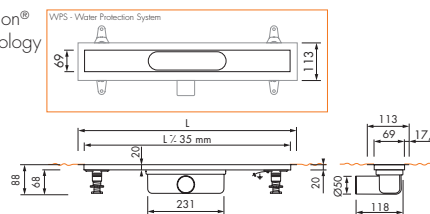

Longitud	Cód. Artículo
500 mm	EDM1CLEAN500-50
600 mm	EDM1CLEAN600-50
700 mm	EDM1CLEAN700-50
800 mm	EDM1CLEAN800-50
900 mm	EDM1CLEAN900-50
1000 mm	EDM1CLEAN1000-50
1100 mm	EDM1CLEAN1100-50
1200 mm	EDM1CLEAN1200-50

CARACTERÍSTICAS



Water Protection System: 10 años de garantía



Acero inoxidable de gran calidad



Mínimo esfuerzo de limpieza (Dryphon® Technology)



Capacidad de drenaje según la norma EN 1253



Alta capacidad de drenaje

ACCESORIOS



10
AÑOS DE
GARANTÍA

El sistema de impermeabilización
P. 106



Clean Siphon 30 | Cierre hidráulico 30 mm
EDM1CLEANZ-30 | P. 94 |



Clean Siphon 50 | Cierre hidráulico 50 mm
EDM1CLEANZ-50 | P. 94 |



M1-30



Cierre hidráulico
30 mm



Altura de instalación
de 63 mm



Capacidad cierre hidráulico (Suelo)
25 l/min



Capacidad cierre hidráulico (Pared)
32 l/min

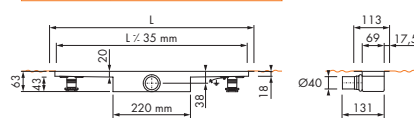
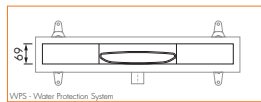

Longitud Cód. Artículo

500 mm	EDM1 500-30
600 mm	EDM1 600-30
700 mm	EDM1 700-30
800 mm	EDM1 800-30
900 mm	EDM1 900-30
1000 mm	EDM1 1000-30
1100 mm	EDM1 1100-30
1200 mm	EDM1 1200-30

M1-50



Cierre hidráulico
50 mm



Altura de instalación
de 83 mm



Capacidad cierre hidráulico (Suelo)
34 l/min



Capacidad cierre hidráulico (Pared)
42 l/min

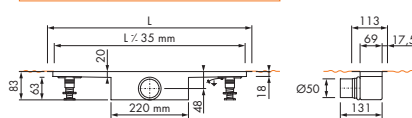
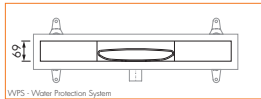

Longitud Cód. Artículo

500 mm	EDM1 500-50
600 mm	EDM1 600-50
700 mm	EDM1 700-50
800 mm	EDM1 800-50
900 mm	EDM1 900-50
1000 mm	EDM1 1000-50
1100 mm	EDM1 1100-50
1200 mm	EDM1 1200-50

CARACTERÍSTICAS



Water Protection System: 10 años de garantía



Acero inoxidable de gran calidad



Fácil de limpiar



Capacidad de drenaje según la norma EN 1253



Alta capacidad de drenaje

ACCESORIOS



10

ANOS DE GARANTÍA

El sistema de impermeabilización
P. 106

M2-35



Cierre hidráulico
28 mm



Altura de instalación
de 70 mm



Capacidad cierre hidráulico (Suelo)
28 l/min



Capacidad cierre hidráulico (Pared)
33 l/min



Orientable 360°

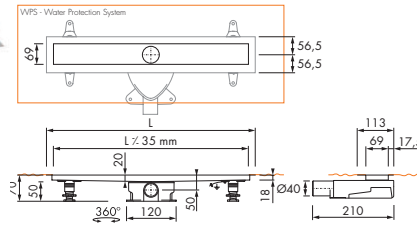

Longitud Cód. Artículo

500 mm	EDM2 500-35
600 mm	EDM2 600-35
700 mm	EDM2 700-35
800 mm	EDM2 800-35
900 mm	EDM2 900-35
1000 mm	EDM2 1000-35
1100 mm	EDM2 1100-35
1200 mm	EDM2 1200-35

M2-50



Cierre hidráulico
50 mm



Altura de instalación
de 87 mm



Capacidad cierre hidráulico (Suelo)
33 l/min



Capacidad cierre hidráulico (Pared)
41 l/min

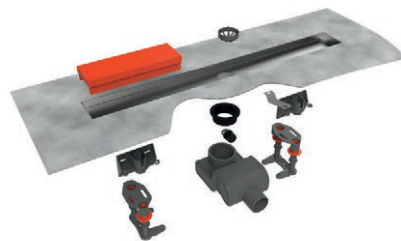

Orientable 360°

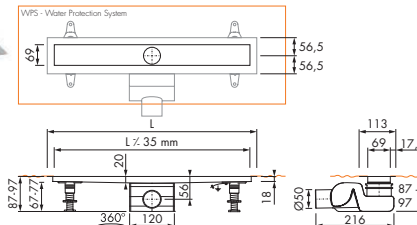

Longitud Cód. Artículo

500 mm	EDM2 500-50
600 mm	EDM2 600-50
700 mm	EDM2 700-50
800 mm	EDM2 800-50
900 mm	EDM2 900-50
1000 mm	EDM2 1000-50
1100 mm	EDM2 1100-50
1200 mm	EDM2 1200-50

CARACTERÍSTICAS



Water Protection System: 10 años de garantía



Acero inoxidable de gran calidad



Fácil de limpiar



Capacidad de drenaje según la norma EN 1253



Alta capacidad de drenaje





MODULO TAF / TAF WALL

SET COMPLETO

TAF MARCO DE CEPILLADO ACERO INOXIDABLE

MODULO TAF 30 / MODULO TAF WALL 30 | ZERO / BALDOSA REVERSIBLE

-  **Cierre hidráulico**
30 mm
-  **Altura de instalación**
de 70 mm
-  **TAF**
7 - 18 mm
-  **Espesor de la baldosa**
12 mm
-  **Capacidad cierre hidráulico (Suelo)**
25 l/min
-  **Capacidad cierre hidráulico (Pared)**
32 l/min

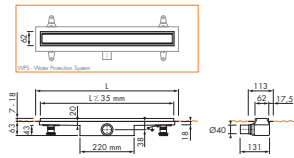
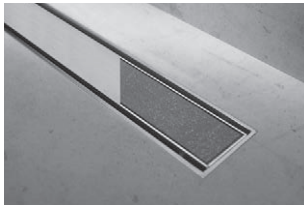

La baldosa que aparece en la imagen no se suministra.

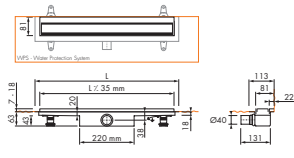

Longitud	Modulo TAF	Modulo TAF Wall
500 mm	EDCOMTAF 500-30	EDCOMTAFW 500-30
600 mm	EDCOMTAF 600-30	EDCOMTAFW 600-30
700 mm	EDCOMTAF 700-30	EDCOMTAFW 700-30
800 mm	EDCOMTAF 800-30	EDCOMTAFW 800-30
900 mm	EDCOMTAF 900-30	EDCOMTAFW 900-30
1000 mm	EDCOMTAF 1000-30	EDCOMTAFW 1000-30
1100 mm	EDCOMTAF 1100-30	EDCOMTAFW 1100-30
1200 mm	EDCOMTAF 1200-30	EDCOMTAFW 1200-30
1300 mm	EDCOMTAF 1300-30	EDCOMTAFW 1300-30
1400 mm	EDCOMTAF 1400-30	EDCOMTAFW 1400-30
1500 mm	EDCOMTAF 1500-30	EDCOMTAFW 1500-30
1600 mm	EDCOMTAF 1600-30	EDCOMTAFW 1600-30
1700 mm	EDCOMTAF 1700-30	EDCOMTAFW 1700-30
1800 mm	EDCOMTAF 1800-30	EDCOMTAFW 1800-30
1900 mm	EDCOMTAF 1900-30	EDCOMTAFW 1900-30
2000 mm	EDCOMTAF 2000-30	EDCOMTAFW 2000-30

MODULO TAF 50 / MODULO TAF WALL 50 | ZERO / BALDOSA REVERSIBLE

-  **Cierre hidráulico**
50 mm
-  **Altura de instalación**
de 90 mm
-  **TAF**
7 - 18 mm
-  **Espesor de la baldosa**
12 mm
-  **Capacidad cierre hidráulico (Suelo)**
34 l/min
-  **Capacidad cierre hidráulico (Pared)**
42 l/min

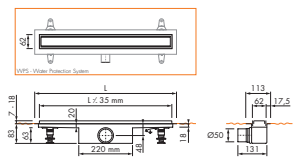
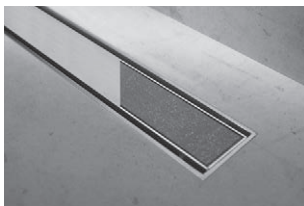

La baldosa que aparece en la imagen no se suministra.

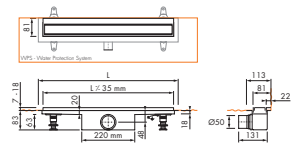

Longitud	Modulo TAF	Modulo TAF Wall
500 mm	EDCOMTAF 500-50	EDCOMTAFW 500-50
600 mm	EDCOMTAF 600-50	EDCOMTAFW 600-50
700 mm	EDCOMTAF 700-50	EDCOMTAFW 700-50
800 mm	EDCOMTAF 800-50	EDCOMTAFW 800-50
900 mm	EDCOMTAF 900-50	EDCOMTAFW 900-50
1000 mm	EDCOMTAF 1000-50	EDCOMTAFW 1000-50
1100 mm	EDCOMTAF 1100-50	EDCOMTAFW 1100-50
1200 mm	EDCOMTAF 1200-50	EDCOMTAFW 1200-50
1300 mm	EDCOMTAF 1300-50	EDCOMTAFW 1300-50
1400 mm	EDCOMTAF 1400-50	EDCOMTAFW 1400-50
1500 mm	EDCOMTAF 1500-50	EDCOMTAFW 1500-50
1600 mm	EDCOMTAF 1600-50	EDCOMTAFW 1600-50
1700 mm	EDCOMTAF 1700-50	EDCOMTAFW 1700-50
1800 mm	EDCOMTAF 1800-50	EDCOMTAFW 1800-50
1900 mm	EDCOMTAF 1900-50	EDCOMTAFW 1900-50
2000 mm	EDCOMTAF 2000-50	EDCOMTAFW 2000-50

MARCO DE ACERO INOXIDABLE CEPILLADO

CLÁSICO

TAF
7 - 18 mm

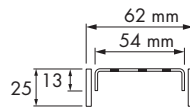
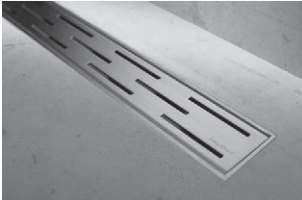

Longitud	Cód. Artículo
----------	---------------

500 mm	MLC 500
600 mm	MLC 600
700 mm	MLC 700
800 mm	MLC 800
900 mm	MLC 900
1000 mm	MLC 1000
1100 mm	MLC 1100
1200 mm	MLC 1200

Seleccione su Cuerpo de Canaleta en la sección Módulo - P.40 - 41

ZERO/BALDOSA REVERSIBLE

TAF
7 - 18 mm

Espesor de la baldosa
12 mm

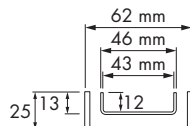
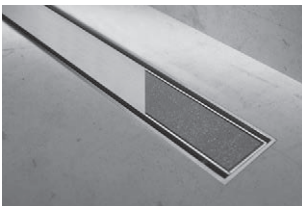

Longitud	Cód. Artículo
----------	---------------

500 mm	MLZT 500
600 mm	MLZT 600
700 mm	MLZT 700
800 mm	MLZT 800
900 mm	MLZT 900
1000 mm	MLZT 1000
1100 mm	MLZT 1100
1200 mm	MLZT 1200

La baldosa que aparece en la imagen no se suministra.

Seleccione su Cuerpo de Canaleta en la sección Módulo - P.40 - 41

CLÁSICO

TAF
7 - 18 mm

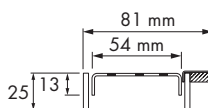

Longitud	Cód. Artículo
----------	---------------

500 mm	MLWC 500
600 mm	MLWC 600
700 mm	MLWC 700
800 mm	MLWC 800
900 mm	MLWC 900
1000 mm	MLWC 1000
1100 mm	MLWC 1100
1200 mm	MLWC 1200

Seleccione su Cuerpo de Canaleta en la sección Módulo - P.40 - 41

ZERO/BALDOSA REVERSIBLE

TAF
7 - 18 mm

Espesor de la baldosa
12 mm

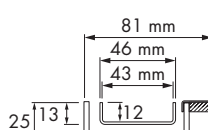

Longitud	Cód. Artículo
----------	---------------

500 mm	MLWZT 500
600 mm	MLWZT 600
700 mm	MLWZT 700
800 mm	MLWZT 800
900 mm	MLWZT 900
1000 mm	MLWZT 1000
1100 mm	MLWZT 1100
1200 mm	MLWZT 1200

La baldosa que aparece en la imagen no se suministra.

Seleccione su Cuerpo de Canaleta en la sección Módulo - P.40 - 41

TAF MARCO DE CEPILLADO ACERO INOXIDABLE



ZERO+ ACERO INOXIDABLE

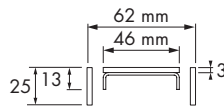
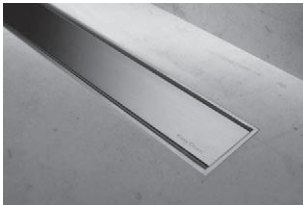

Longitud **Cód. Artículo**

500 mm	MLZ+M 500
600 mm	MLZ+M 600
700 mm	MLZ+M 700
800 mm	MLZ+M 800
900 mm	MLZ+M 900
1000 mm	MLZ+M 1000
1100 mm	MLZ+M 1100
1200 mm	MLZ+M 1200

Seleccione su Cuerpo de Canaleta en la sección Módulo - P.40 - 41

ZERO+ BALDOSA ACERO INOXIDABLE

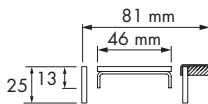

Longitud **Cód. Artículo**

500 mm	MLWZ+M 500
600 mm	MLWZ+M 600
700 mm	MLWZ+M 700
800 mm	MLWZ+M 800
900 mm	MLWZ+M 900
1000 mm	MLWZ+M 1000
1100 mm	MLWZ+M 1100
1200 mm	MLWZ+M 1200

Seleccione su Cuerpo de Canaleta en la sección Módulo - P.40 - 41

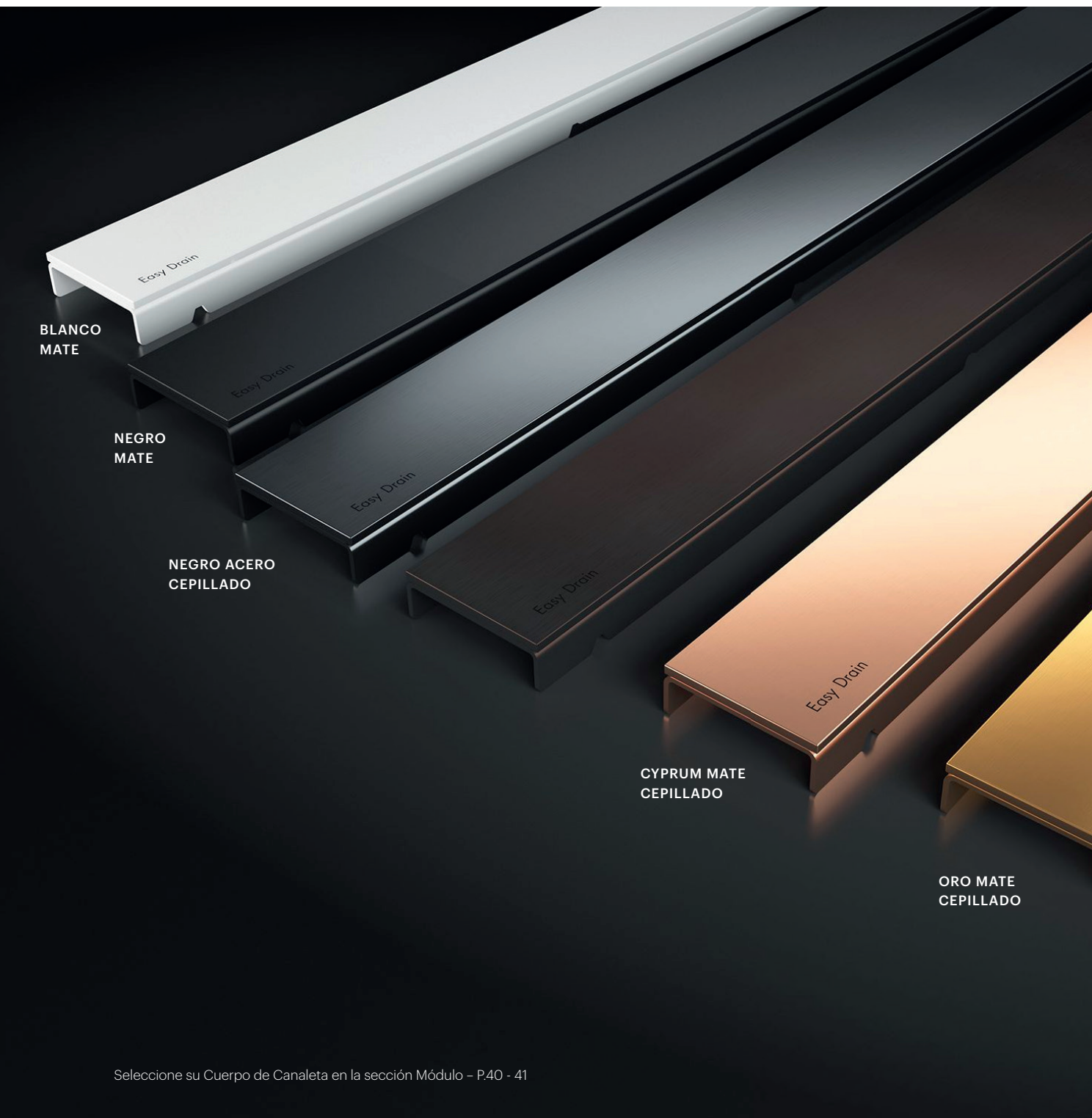

BLANCO
MATE

NEGRO
MATE

NEGRO ACERO
CEPILLADO

CYPRUM MATE
CEPILLADO

ORO MATE
CEPILLADO







Selecione su Cuerpo de Canaleta en la sección Módulo - P.40 - 41

MODULO TAF LOW DRYPHON® TECHNOLOGY

La solución para suelos finos



CARACTERÍSTICAS

-  Marco ajustable a Baldosa (TAF) (3 - 13 mm)
-  Water Protection System: 10 años de garantía
-  Fácil de limpiar
-  Alta capacidad de drenaje
-  Acero inoxidable de gran calidad
-  Capacidad de drenaje según la norma EN 1253

SITUACIÓN DE MONTAJE



MODULO TAF LOW DRYPHON® TECHNOLOGY

REJILLAS

LOW TAF FRAME

ZERO+ ACERO INOXIDABLE

TAF
3 - 13 mm

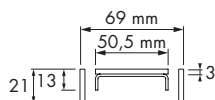
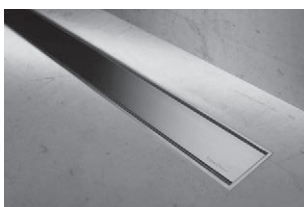

Longitud Cód. Artículo

500 mm	MTAFLAAG-500-Z+
600 mm	MTAFLAAG-600-Z+
700 mm	MTAFLAAG-700-Z+
800 mm	MTAFLAAG-800-Z+
900 mm	MTAFLAAG-900-Z+
1000 mm	MTAFLAAG-1000-Z+
1100 mm	MTAFLAAG-1100-Z+
1200 mm	MTAFLAAG-1200-Z+

Seleccione su Cuerpo de Canaleta en la sección Módulo - P.40 - 41

REVESTIMIENTO DESDE 3 MM

TAF
3 - 13 mm

Espesor de la baldosa
7 mm

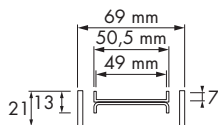
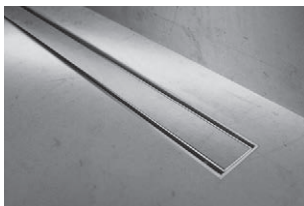

Longitud Cód. Artículo

500 mm	MTAFLAAG-500-T
600 mm	MTAFLAAG-600-T
700 mm	MTAFLAAG-700-T
800 mm	MTAFLAAG-800-T
900 mm	MTAFLAAG-900-T
1000 mm	MTAFLAAG-1000-T
1100 mm	MTAFLAAG-1100-T
1200 mm	MTAFLAAG-1200-T

Seleccione su Cuerpo de Canaleta en la sección Módulo - P.40 - 41

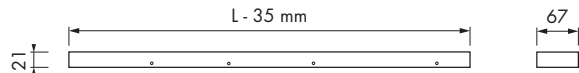
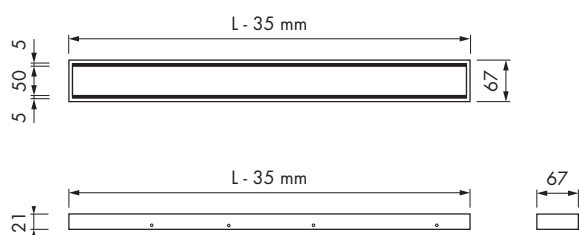

ZERO ACERO INOXIDABLE

TAF
7 - 18 mm

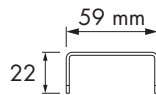
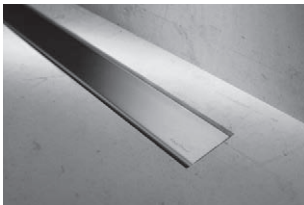

Longitud	Cód. Artículo
----------	---------------

500 mm	MBZM 500
600 mm	MBZM 600
700 mm	MBZM 700
800 mm	MBZM 800
900 mm	MBZM 900
1000 mm	MBZM 1000
1100 mm	MBZM 1100
1200 mm	MBZM 1200

Seleccione su Cuerpo de Canaleta en la sección Módulo - P. 40 - 41

BALDOSA

TAF
7 - 18 mm

Espesor de la baldosa
12 mm

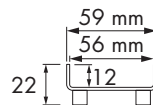
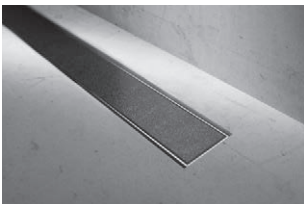

Longitud	Cód. Artículo
----------	---------------

500 mm	MBT 500
600 mm	MBT 600
700 mm	MBT 700
800 mm	MBT 800
900 mm	MBT 900
1000 mm	MBT 1000
1100 mm	MBT 1100
1200 mm	MBT 1200

La baldosa que aparece en la imagen no se suministra.

Seleccione su Cuerpo de Canaleta en la sección Módulo - P. 40 - 41



MODULO STONE

Para cualquier tipo de piedra natural



CARACTERÍSTICAS

- Diseño sin marco
- Recortable (Flex)
- Cualquier espesor de azulejo
- Una pendiente a dos aguas (Flex)
- INOX** Acero inoxidable de gran calidad

SITUACIÓN DE MONTAJE



MODULO STONE FLEX

 **Cualquier espesor de azulejo**
0 - 30 mm

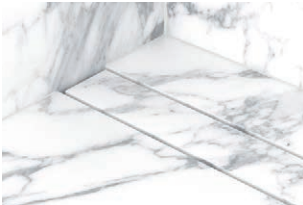

La baldosa que aparece en la imagen no se suministra.

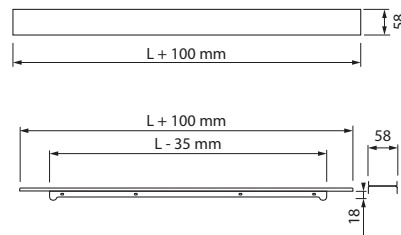

Longitud Cód. Artículo

500 mm	MB-NAT-500-FL
600 mm	MB-NAT-600-FL
700 mm	MB-NAT-700-FL
800 mm	MB-NAT-800-FL
900 mm	MB-NAT-900-FL
1000 mm	MB-NAT-1000-FL
1100 mm	MB-NAT-1100-FL
1200 mm	MB-NAT-1200-FL
1300 mm	MB-NAT-1300-FL
1400 mm	MB-NAT-1400-FL
1500 mm	MB-NAT-1500-FL
1600 mm	MB-NAT-1600-FL
1700 mm	MB-NAT-1700-FL
1800 mm	MB-NAT-1800-FL
1900 mm	MB-NAT-1900-FL
2000 mm	MB-NAT-2000-FL

Ejemplo:

La rejilla tiene un total de 100 mm (50 mm en ambos lados) más larga. Si solicita una longitud de 500 mm, la rejilla tiene un total de 600 mm y se puede acortar a 500 mm.

Longitudes especiales posibles

Seleccione su Cuerpo de Canaleta en la sección Módulo P.40 - 41

MODULO STONE



La baldosa que aparece en la imagen no se suministra.

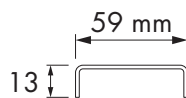

Longitud Cód. Artículo

500 mm	MB-NAT-500
600 mm	MB-NAT-600
700 mm	MB-NAT-700
800 mm	MB-NAT-800
900 mm	MB-NAT-900
1000 mm	MB-NAT-1000
1100 mm	MB-NAT-1100
1200 mm	MB-NAT-1200

Seleccione su Cuerpo de Canaleta en la sección Módulo P.40 - 41



COMPACT CLEAN

La solución a los problemas de renovación

Con Easy Drain Compact tendrá el desagüe de ducha más plano del mundo. Fabricado por el inventor del desagüe de ducha lineal, el Compact tiene la menor profundidad de instalación posible y un sifón extraíble fácil de limpiar con una gran capacidad de drenaje. Estas especificaciones convierten a la serie Compact en la solución perfecta para cualquier proyecto de reforma.



COMPACT CLEAN & DRYPHON® TECHNOLOGY





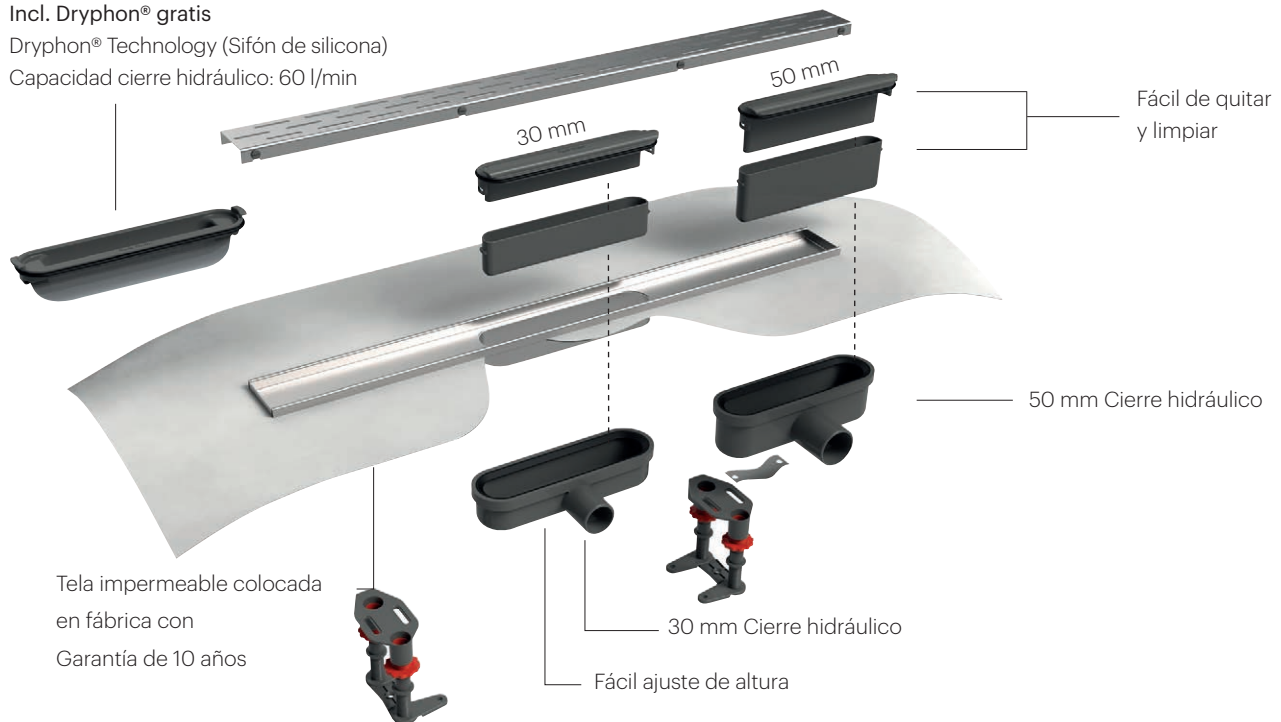

Incl. Dryphon® gratis

Dryphon® Technology (Sifón de silicona)

Capacidad cierre hidráulico: 60 l/min



CARACTERÍSTICAS

-  Water Protection System: 10 años de garantía
-  Alta capacidad de drenaje
-  El solucionador de problemas para los proyectos de reforma
-  Acero inoxidable de gran calidad
-  Mínimo esfuerzo de limpieza (Dryphon® Technology)
-  Capacidad de drenaje según la norma EN 1253

SITUACIÓN DE MONTAJE

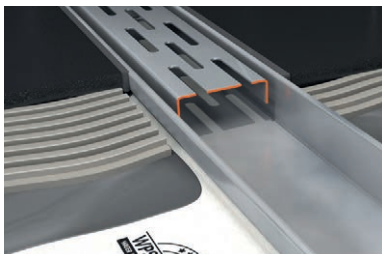

Clásico

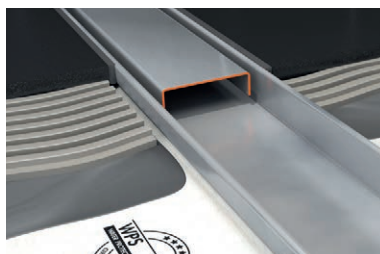

Zero

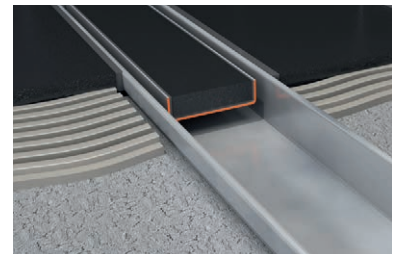

Baldosa

ACCESORIOS



10
AÑOS DE
GARANTÍA

El sistema de impermeabilización
P. 106



Clean Siphon 30 | Cierre hidráulico 30 mm
EDMICLEANZ-30 | P. 94 |



Clean Siphon 50 | Cierre hidráulico 50 mm
EDMICLEANZ-50 | P. 94 |

COMPACT CLEAN & DRYPHON® TECHNOLOGY

SET COMPLETO
(incl.2 sifones)

COMPACT CLEAN 30 FF | CLÁSICO



Cierre hidráulico
30 mm



Altura de instalación
de 65 mm



Capacidad cierre hidráulico (Suelo)
33 l/min
54 l/min (Dryphon® Technology)



Capacidad cierre hidráulico (Pared)
36 l/min
60 l/min (Dryphon® Technology)

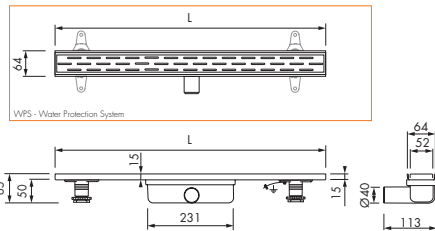
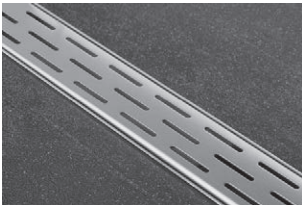

Longitud Cód. Artículo

500 mm	EDCLEANCOMFF500-30
600 mm	EDCLEANCOMFF600-30
700 mm	EDCLEANCOMFF700-30
800 mm	EDCLEANCOMFF800-30
900 mm	EDCLEANCOMFF900-30
1000 mm	EDCLEANCOMFF1000-30
1100 mm	EDCLEANCOMFF1100-30
1200 mm	EDCLEANCOMFF1200-30

COMPACT CLEAN 30 FF | ZERO



Cierre hidráulico
30 mm



Altura de instalación
de 65 mm



Capacidad cierre hidráulico (Suelo)
33 l/min
54 l/min (Dryphon® Technology)



Capacidad cierre hidráulico (Pared)
36 l/min
60 l/min (Dryphon® Technology)

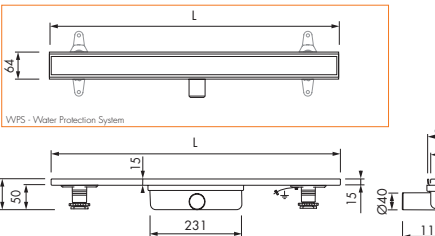
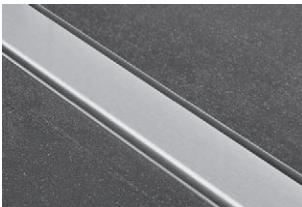

Longitud Cód. Artículo

500 mm	EDCLEANCOMFFZ500-30
600 mm	EDCLEANCOMFFZ600-30
700 mm	EDCLEANCOMFFZ700-30
800 mm	EDCLEANCOMFFZ800-30
900 mm	EDCLEANCOMFFZ900-30
1000 mm	EDCLEANCOMFFZ1000-30
1100 mm	EDCLEANCOMFFZ1100-30
1200 mm	EDCLEANCOMFFZ1200-30

COMPACT CLEAN 30 FF | BALDOSA



Cierre hidráulico
30 mm



Altura de instalación
de 75 mm



Capacidad cierre hidráulico (Suelo)
33 l/min
54 l/min (Dryphon® Technology)



Capacidad cierre hidráulico (Pared)
36 l/min
60 l/min (Dryphon® Technology)



Espesor de la baldosa
12 mm



La baldosa que aparece en la imagen no se suministra.

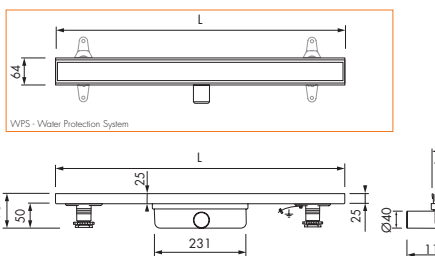

Longitud Cód. Artículo

500 mm	EDCLEANCOMTFF500-30
600 mm	EDCLEANCOMTFF600-30
700 mm	EDCLEANCOMTFF700-30
800 mm	EDCLEANCOMTFF800-30
900 mm	EDCLEANCOMTFF900-30
1000 mm	EDCLEANCOMTFF1000-30
1100 mm	EDCLEANCOMTFF1100-30
1200 mm	EDCLEANCOMTFF1200-30

COMPACT CLEAN & DRYPHON® TECHNOLOGY

SET COMPLETO
(incl.2 sifones)

COMPACT CLEAN 50 FF | CLÁSICO



Cierre hidráulico
50 mm



Altura de instalación
de 83 mm



Capacidad cierre hidráulico (Suelo)
34 l/min
54 l/min (Dryphon® Technology)



Capacidad cierre hidráulico (Pared)
42 l/min
60 l/min (Dryphon® Technology)

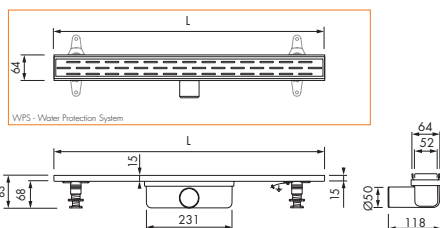
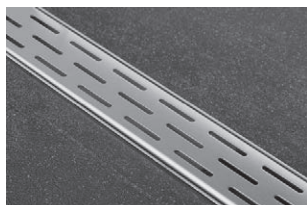

Longitud Cód. Artículo

500 mm	EDCLEANCOMFF500-50
600 mm	EDCLEANCOMFF600-50
700 mm	EDCLEANCOMFF700-50
800 mm	EDCLEANCOMFF800-50
900 mm	EDCLEANCOMFF900-50
1000 mm	EDCLEANCOMFF1000-50
1100 mm	EDCLEANCOMFF1100-50
1200 mm	EDCLEANCOMFF1200-50

COMPACT CLEAN 50 FF | ZERO



Cierre hidráulico
50 mm



Altura de instalación
de 83 mm



Capacidad cierre hidráulico (Suelo)
34 l/min
54 l/min (Dryphon® Technology)



Capacidad cierre hidráulico (Pared)
42 l/min
60 l/min (Dryphon® Technology)

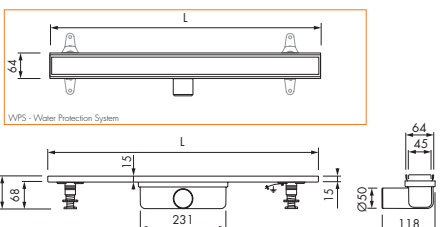
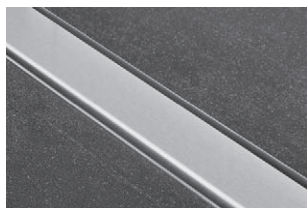

Longitud Cód. Artículo

500 mm	EDCLEANCOMFFZ500-50
600 mm	EDCLEANCOMFFZ600-50
700 mm	EDCLEANCOMFFZ700-50
800 mm	EDCLEANCOMFFZ800-50
900 mm	EDCLEANCOMFFZ900-50
1000 mm	EDCLEANCOMFFZ1000-50
1100 mm	EDCLEANCOMFFZ1100-50
1200 mm	EDCLEANCOMFFZ1200-50

COMPACT CLEAN 50 FF | BALDOSA



Cierre hidráulico
50 mm



Altura de instalación
de 93 mm



Capacidad cierre hidráulico (Suelo)
34 l/min
54 l/min (Dryphon® Technology)



Capacidad cierre hidráulico (Pared)
42 l/min
60 l/min (Dryphon® Technology)



Espesor de la baldosa
12 mm



La baldosa que aparece en la imagen no se suministra.

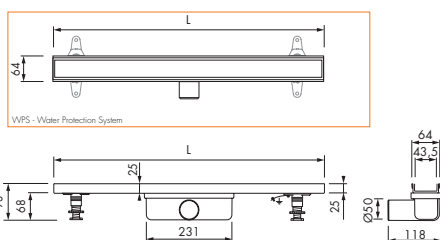

Longitud Cód. Artículo

500 mm	EDCLEANCOMTFF500-50
600 mm	EDCLEANCOMTFF600-50
700 mm	EDCLEANCOMTFF700-50
800 mm	EDCLEANCOMTFF800-50
900 mm	EDCLEANCOMTFF900-50
1000 mm	EDCLEANCOMTFF1000-50
1100 mm	EDCLEANCOMTFF1100-50
1200 mm	EDCLEANCOMTFF1200-50

COMPACT CLEAN & DRYPHON® TECHNOLOGY

SET COMPLETO
(incl.2 sifones)

LONGITUDES ESPECIALES COMPACT CLEAN 30 / 50 FF | CLÁSICO



Cierre hidráulico
30 / 50 mm



Altura de instalación
de 65 / 83 mm



Capacidad cierre hidráulico (Suelo)
33 l/min (30 mm)
34 l/min (50 mm)
54 l/min (Dryphon® Technology)



Capacidad cierre hidráulico (Pared)
36 l/min (30 mm)
42 l/min (50 mm)
60 l/min (Dryphon® Technology)

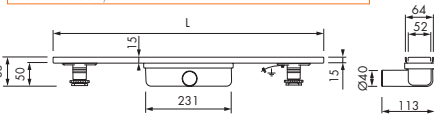
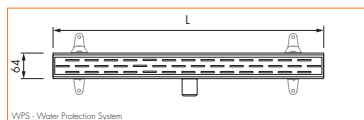
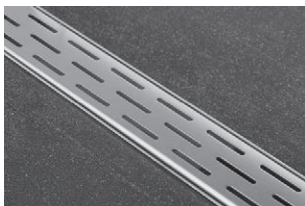

Cierre hidráulico 30 mm

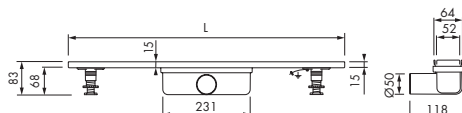

Cierre hidráulico 50 mm

Longitud Cód. Artículo

1300 mm	EDCLEANCOMFF 1300
1400 mm	EDCLEANCOMFF 1400
1500 mm	EDCLEANCOMFF 1500
1600 mm	EDCLEANCOMFF 1600
1700 mm	EDCLEANCOMFF 1700
1800 mm	EDCLEANCOMFF 1800
1900 mm	EDCLEANCOMFF 1900
2000 mm	EDCLEANCOMFF 2000



COMPACT FF

La solución a los problemas de renovación

Con Easy Drain Compact tendrá el desagüe de ducha más plano del mundo. Fabricado por el inventor del desagüe de ducha lineal, el Compact tiene la menor profundidad de instalación posible y un sifón extraíble fácil de limpiar con una gran capacidad de drenaje. Estas especificaciones convierten a la serie Compact en la solución perfecta para cualquier proyecto de reforma.



COMPACT FF



Cierre hidráulico 30

Cierre hidráulico 50

CARACTERÍSTICAS

- ✓ Problem solver for renovation projects
- WPS Water Protection System: 10 años de garantía
- ✓ Fácil de limpiar
- Alta capacidad de drenaje
- INOX Acero inoxidable de gran calidad
- ✓ Capacidad de drenaje según la norma EN 1253

SITUACIÓN DE MONTAJE

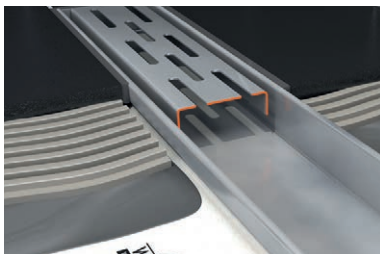

Clásico



Zero

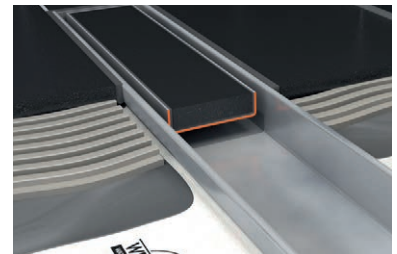

Baldosa

ACCESORIOS



10
AÑOS DE
GARANTÍA

El sistema de impermeabilización
P. 106

COMPACT 30 FF | CLÁSICO



Cierre hidráulico
30 mm



Altura de instalación
de 63 mm



Capacidad cierre hidráulico (Suelo)
25 l/min



Capacidad cierre hidráulico (Pared)
32 l/min

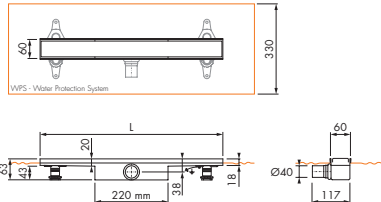
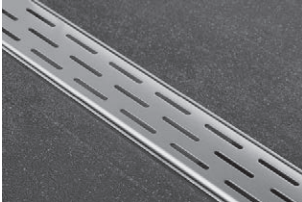

Longitud Cód. Artículo

500 mm EDCOMFF 500-30

600 mm EDCOMFF 600-30

700 mm EDCOMFF 700-30

800 mm EDCOMFF 800-30

900 mm EDCOMFF 900-30

1000 mm EDCOMFF 1000-30

1100 mm EDCOMFF 1100-30

1200 mm EDCOMFF 1200-30

1300 mm EDCOMFF 1300-30

1400 mm EDCOMFF 1400-30

1500 mm EDCOMFF 1500-30

1600 mm EDCOMFF 1600-30

1700 mm EDCOMFF 1700-30

1800 mm EDCOMFF 1800-30

1900 mm EDCOMFF 1900-30

2000 mm EDCOMFF 2000-30

COMPACT 30 FF | ZERO



Cierre hidráulico
30 mm



Altura de instalación
de 63 mm



Capacidad cierre hidráulico (Suelo)
25 l/min



Capacidad cierre hidráulico (Pared)
32 l/min

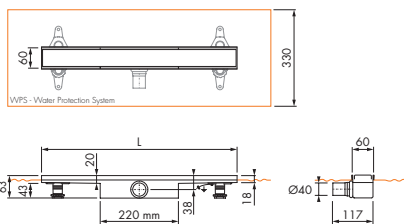
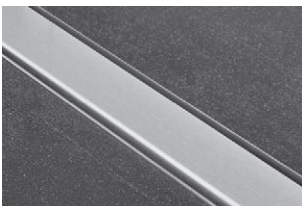

Longitud Cód. Artículo

500 mm EDCOMFFZ 500-30

600 mm EDCOMFFZ 600-30

700 mm EDCOMFFZ 700-30

800 mm EDCOMFFZ 800-30

900 mm EDCOMFFZ 900-30

1000 mm EDCOMFFZ 1000-30

1100 mm EDCOMFFZ 1100-30

1200 mm EDCOMFFZ 1200-30

COMPACT 30 FF | BALDOSA



Cierre hidráulico
30 mm



Altura de instalación
de 73 mm



Capacidad cierre hidráulico (Suelo)
25 l/min



Capacidad cierre hidráulico (Pared)
32 l/min

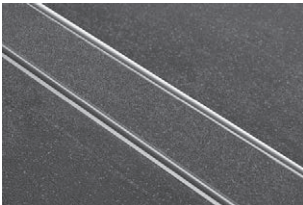

La baldosa que aparece en la imagen no se suministra.

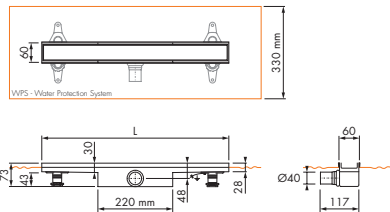

Longitud	Cód. Artículo
500 mm	EDCOMTFF 500-30
600 mm	EDCOMTFF 600-30
700 mm	EDCOMTFF 700-30
800 mm	EDCOMTFF 800-30
900 mm	EDCOMTFF 900-30
1000 mm	EDCOMTFF 1000-30
1100 mm	EDCOMTFF 1100-30
1200 mm	EDCOMTFF 1200-30
1300 mm	EDCOMTFF 1300-30
1400 mm	EDCOMTFF 1400-30
1500 mm	EDCOMTFF 1500-30
1600 mm	EDCOMTFF 1600-30
1700 mm	EDCOMTFF 1700-30
1800 mm	EDCOMTFF 1800-30
1900 mm	EDCOMTFF 1900-30
2000 mm	EDCOMTFF 2000-30

COMPACT 50 FF | CLÁSICO



Cierre hidráulico
50 mm



Altura de instalación
de 83 mm



Capacidad cierre hidráulico (Suelo)
34 l/min



Capacidad cierre hidráulico (Pared)
42 l/min

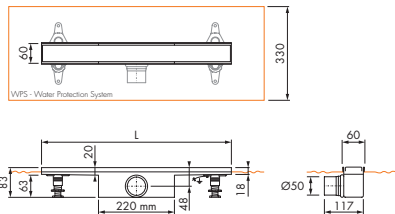
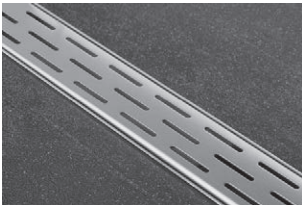

Longitud Cód. Artículo

500 mm EDCOMFF 500-50

600 mm EDCOMFF 600-50

700 mm EDCOMFF 700-50

800 mm EDCOMFF 800-50

900 mm EDCOMFF 900-50

1000 mm EDCOMFF 1000-50

1100 mm EDCOMFF 1100-50

1200 mm EDCOMFF 1200-50

1300 mm EDCOMFF 1300-50

1400 mm EDCOMFF 1400-50

1500 mm EDCOMFF 1500-50

1600 mm EDCOMFF 1600-50

1700 mm EDCOMFF 1700-50

1800 mm EDCOMFF 1800-50

1900 mm EDCOMFF 1900-50

2000 mm EDCOMFF 2000-50

COMPACT 50 FF | ZERO



Cierre hidráulico
50 mm



Altura de instalación
de 83 mm



Capacidad cierre hidráulico (Suelo)
25 l/min



Capacidad cierre hidráulico (Pared)
32 l/min

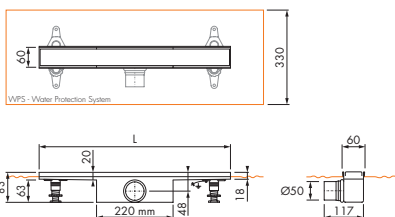
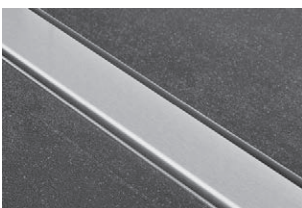

Longitud Cód. Artículo

500 mm EDCOMFFZ 500-50

600 mm EDCOMFFZ 600-50

700 mm EDCOMFFZ 700-50

800 mm EDCOMFFZ 800-50

900 mm EDCOMFFZ 900-50

1000 mm EDCOMFFZ 1000-50

1100 mm EDCOMFFZ 1100-50

1200 mm EDCOMFFZ 1200-50

COMPACT 50 FF | BALDOSA



Cierre hidráulico
50 mm



Altura de instalación
de 93 mm



Capacidad cierre hidráulico (Suelo)
34 l/min



Capacidad cierre hidráulico (Pared)
42 l/min

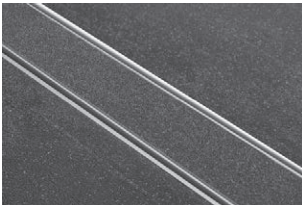

La baldosa que aparece en la imagen no se suministra.

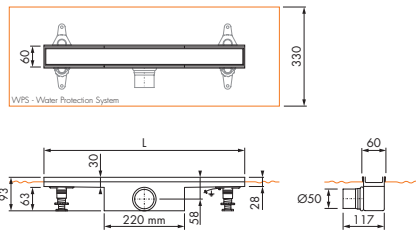

Longitud Cód. Artículo

500 mm EDCOMTFF 500-50

600 mm EDCOMTFF 600-50

700 mm EDCOMTFF 700-50

800 mm EDCOMTFF 800-50

900 mm EDCOMTFF 900-50

1000 mm EDCOMTFF 1000-50

1100 mm EDCOMTFF 1100-50

1200 mm EDCOMTFF 1200-50

1300 mm EDCOMTFF 1300-50

1400 mm EDCOMTFF 1400-50

1500 mm EDCOMTFF 1500-50

1600 mm EDCOMTFF 1600-50

1700 mm EDCOMTFF 1700-50

1800 mm EDCOMTFF 1800-50

1900 mm EDCOMTFF 1900-50

2000 mm EDCOMTFF 2000-50





VINYL

La solución para suelos de vinilo

Nuestro desagüe de ducha Easy Drain Vinyl está diseñado para su uso en suelos de vinilo. El vinilo se puede unir al set integrado para asegurar una instalación totalmente impermeable y un encaje perfecto en cualquier pavimento vinílico. El desagüe de ducha lineal Vinyl está disponible como un set completo que incluye rejilla con bloqueo, válvula sifónica, sifón de drenaje y base de altura ajustable.



VINYL



Cierre hidráulico 28 mm



Cierre hidráulico 50 mm

CARACTERÍSTICAS

- ✓ El vinilo se puede sujetar fácilmente para drenar
- ✓ Adecuado para proyectos de nueva construcción y renovación
- ✓ Fácil de limpiar
- ✓ Alta capacidad de drenaje
- ✓ INOX Acero inoxidable de gran calidad
- ✓ Capacidad de drenaje según la norma EN 1253

SITUACIÓN DE MONTAJE

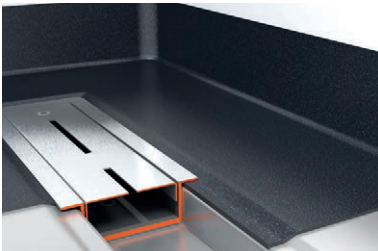

ACCESORIOS



Cajas de sifón M2
Cierre hidráulico 50 mm
EDM2-O | P. 94 |
68



M2 Sifón plano | Cierre hidráulico 28 mm
SPAMOD14 | P. 94 |

VINYL 35



Cierre hidráulico
28 mm



Altura de instalación
de 80 mm



Capacidad cierre hidráulico
33 l/min

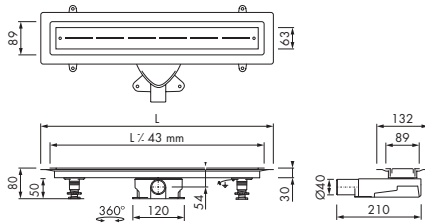

Longitud	Cód. Artículo
700 mm	EDVIN-M2-700-35
800 mm	EDVIN-M2-800-35
900 mm	EDVIN-M2-900-35
1000 mm	EDVIN-M2-1000-35
1200 mm	EDVIN-M2-1200-35

VINYL 50



Cierre hidráulico
50 mm



Altura de instalación
de 99 mm



Capacidad cierre hidráulico
33 l/min

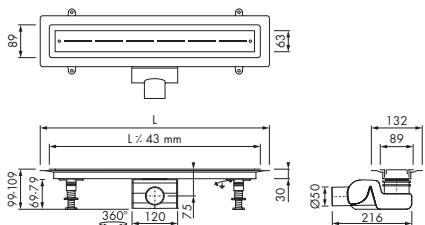

Longitud	Cód. Artículo
700 mm	EDVIN-M2-700-50
800 mm	EDVIN-M2-800-50
900 mm	EDVIN-M2-900-50
1000 mm	EDVIN-M2-1000-50
1200 mm	EDVIN-M2-1100-50

VINYL 50



Cierre hidráulico
50 - 25 mm



Altura de instalación
de 83 mm



Capacidad cierre hidráulico
34 l/min (25 mm)
49 l/min (50 mm)

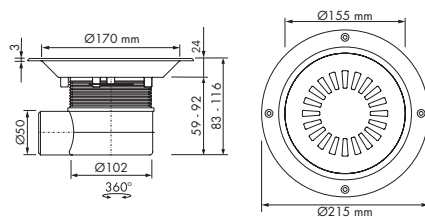

Formato	Cód. Artículo
170 mm	AquaVIN+MSI



R-LINE LINEAL TOTAL

Ajuste perfecto y fácil de limpiar

El Easy Drain R-Line Linea Total no solo es funcional, sino que también está bien diseñado. Este desagüe de ducha con una línea de recolección de agua delgada presenta un modelo para instalación en pared o piso. El R-Line Linea Total está disponible en varias longitudes estándar que se pueden cortar a la longitud en el sitio. Con su gran membrana de sellado premontada (130x200 cm), es fácil impermeabilizar todo el piso de la ducha, mientras que el sistema de marco ajustable de azulejo (TAF) garantiza una instalación perfecta y garantiza, junto con WPS, una instalación impermeable 100% garantizada.



R-LINE LINEAL TOTAL COMPLETAMENTE SELLADO

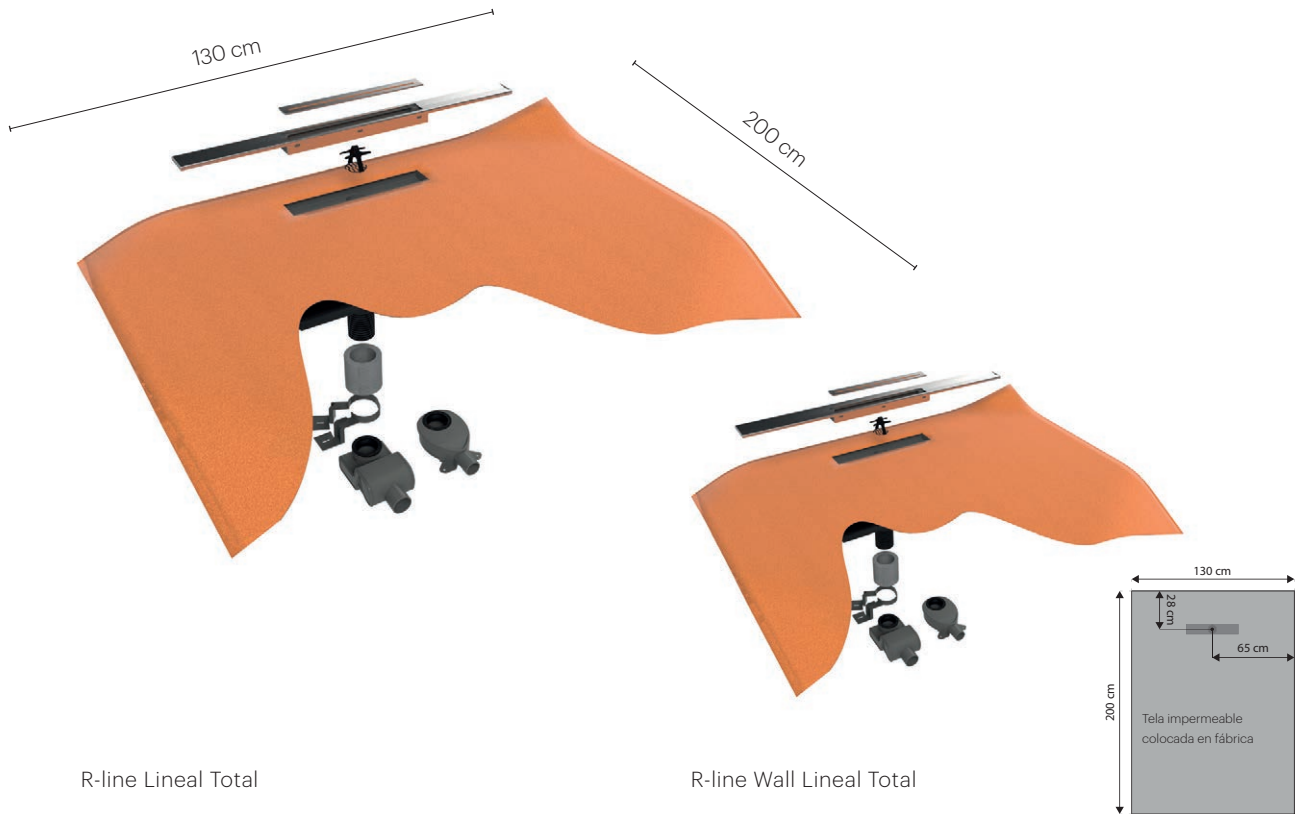

R-line Lineal Total

R-line Wall Lineal Total

CARACTERÍSTICAS

-  Recortable
-  Alta capacidad de drenaje
-  Marco ajustable a Baldosa (TAF)
-  Acero inoxidable de gran calidad
-  Water Protection System: 10 años de garantía
-  Capacidad de drenaje según la norma EN 1253
-  Fácil de limpiar

SITUACIÓN DE MONTAJE

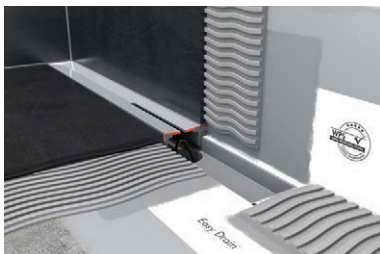

R-line Wall Lineal Total



R-line Lineal Total

ACCESORIOS



10
AÑOS DE
GARANTÍA

El sistema de impermeabilización
P. 106



Cajas de sifón M2 | Cierre hidráulico 50 mm
SPAWS05 | P. 94 |

R-LINE LINEAL TOTAL COMPLETAMENTE SELLADO

SET COMPLETO
(incl. 2 sifones)

R-LINE LINEAL TOTAL / R-LINE WALL LINEAL TOTAL | CEPILLADO ACERO INOXIDABLE



Cierre hidráulico
28 / 50 mm



Altura de instalación
de 76 / 92 mm



Capacidad cierre hidráulico (Suelo)
28 l/min (28 mm)
33 l/min (50 mm)



Capacidad cierre hidráulico (Pared)
33 l/min (28 mm)
41 l/min (50 mm)



TAF
7 - 18 mm



R-line Wall Lineal Total



R-line Lineal Total

Longitud	R-line Wall Lineal Total	R-line Lineal Total
700 mm	R-line-700W	R-line-700
800 mm	R-line-800W	R-line-800
900 mm	R-line-900W	R-line-900
1000 mm	R-line-1000W	R-line-1000
1200 mm	R-line-1200W	R-line-1200

Cierre hidráulico 28 mm

Tela impermeable colocada en fábrica (WPS) 1300 x 2000 mm

R-line Lineal Total

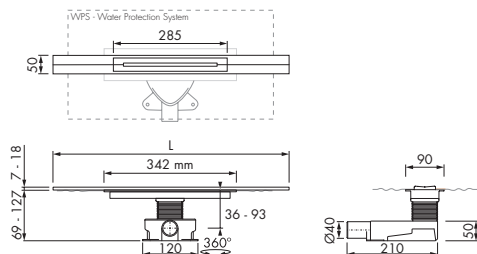

R-line Wall Lineal Total Lineal

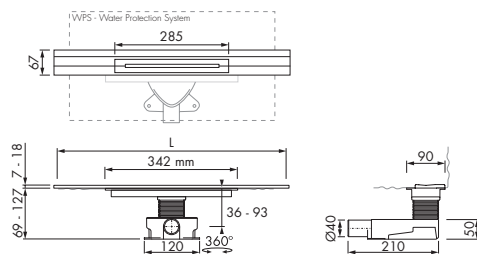

Cierre hidráulico 50 mm

Tela impermeable colocada en fábrica (WPS) 1300 x 2000 mm

R-line Lineal Total

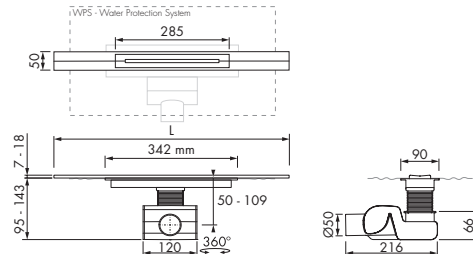

R-line Wall Lineal Total

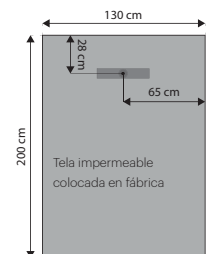
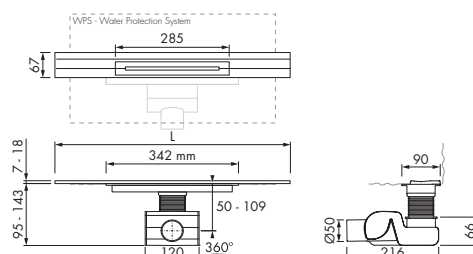



LINEAL TOTAL

Una solución de impermeabilización completa

Linea Total es un desagüe de ducha fácil de instalar gracias a su membrana de sellado preinstalada (Water Protection System). Así se logra una impermeabilización total de la zona de la ducha sin necesidad de utilizar materiales de sellado adicionales además del adhesivo de las baldosas. El desagüe de ducha Lineal Total es perfecto para su instalación contra la pared, pero también se puede colocar en cualquier lugar del suelo.



LINEAL TOTAL

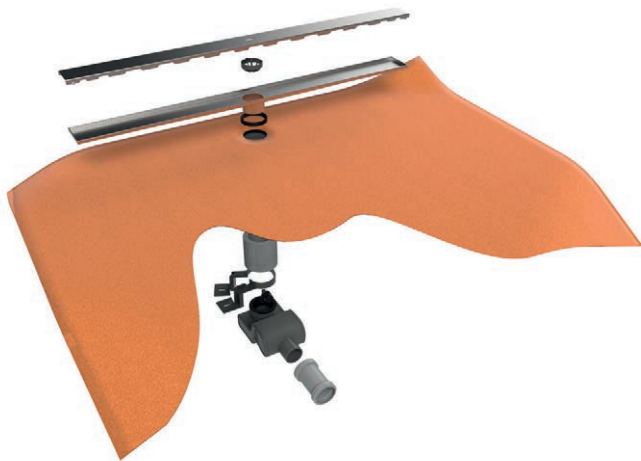

Lineal Total



Lineal Total Wall

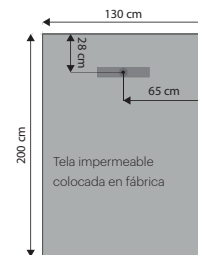

CARACTERÍSTICAS



Water Protection System: 10 años de garantía



Fácil de limpiar



Alta capacidad de drenaje



Acero inoxidable de gran calidad



Capacidad de drenaje según la norma EN 1253

SITUACIÓN DE MONTAJE

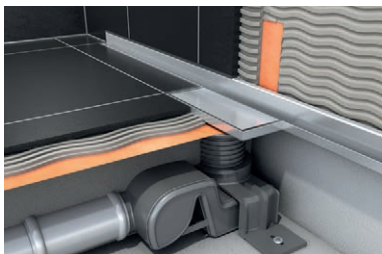

Lineal Total Wall

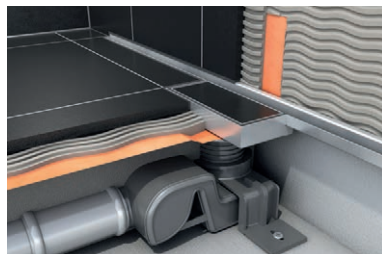

Lineal Total Wall Baldosa



Lineal Total Zero / Morse

ACCESORIOS



10
AÑOS DE
GARANTÍA

El sistema de impermeabilización
P. 106



Cajas de sifón M2 | Cierre hidráulico 50 mm
SPAWS05 | P. 94 |

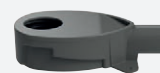

M2 Sifón plano | Cierre hidráulico 28 mm
SPAMOD14 | P. 94 |

COMPLETAMENTE SELLADO

WALL ZERO

-  Cierre hidráulico 50 mm
-  Altura de instalación de 91 mm
-  Capacidad cierre hidráulico (Pared) 41 l/min

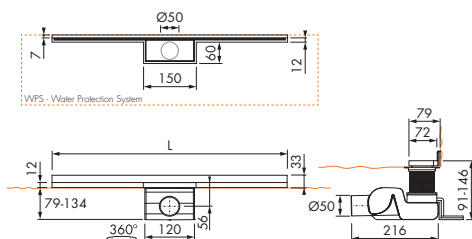

Longitud	Lineal Total Wall Zero
700 mm	ED-WS-W-70-ES
800 mm	ED-WS-W-80-ES
900 mm	ED-WS-W-90-ES

WALL BALDOSA

-  Cierre hidráulico 50 mm
-  Altura de instalación de 117 mm
-  Capacidad cierre hidráulico (Pared) 41 l/min
-  Espesor de la baldosa 12 mm

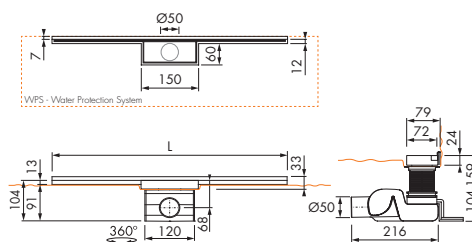

Longitud	Lineal Total Baldosa
700 mm	ED-WS-WT-70-ES
800 mm	ED-WS-WT-80-ES
900 mm	ED-WS-WT-90-ES

ZERO

-  Cierre hidráulico 50 mm
-  Altura de instalación de 91 mm
-  Capacidad cierre hidráulico (Pared) 30 l/min (50 mm)

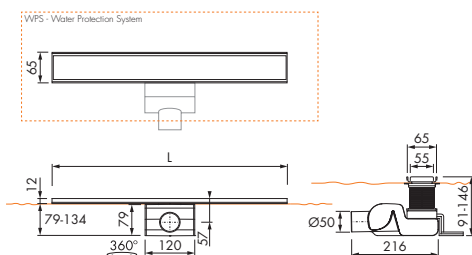

Longitud	Lineal Total Zero
700 mm	ED-WS-Z-70-ES
800 mm	ED-WS-Z-80-ES
900 mm	ED-WS-Z-90-ES
1000 mm	ED-WS-Z-100-ES
1200 mm	ED-WS-Z-120-ES

MORSE

-  Cierre hidráulico 50 mm
-  Altura de instalación de 91 mm
-  Capacidad cierre hidráulico (Pared) 41 l/min (50 mm)

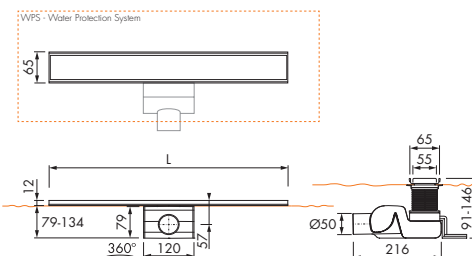

Longitud	Lineal Total Morse
700 mm	ED-WS-M-70-ES
800 mm	ED-WS-M-80-ES
900 mm	ED-WS-M-90-ES
1000 mm	ED-WS-M-100-ES
1200 mm	ED-WS-M-120-ES



AQUA JEWELS

Una joya en su cuarto de baño

Aqua Jewels son unos desagües de ducha de lujo equipados con nuestro innovador Tile Adjustable Frame (TAF o Marco ajustable a Baldosa). Las rejillas de altura ajustable se adaptan perfectamente al suelo del baño, y gracias a su baja profundidad de instalación son perfectos para reformas y nuevas construcciones. Decida qué tipo de acabado de rejilla combina con el suelo del baño: acero inoxidable, vidrio o la propia baldosa del suelo.



AQUA JEWELS



Aqua Jewels Quattro



Aqua Jewels Delta

CARACTERÍSTICAS

- TAF** Marco ajustable a Baldosa (TAF)
- WPS** Water Protection System: 10 años de garantía
- Fácil de limpiar**
- Alta capacidad de drenaje**
- INOX** Acero inoxidable de gran calidad
- Capacidad de drenaje según la norma EN 1253

SITUACIÓN DE MONTAJE



Quattro

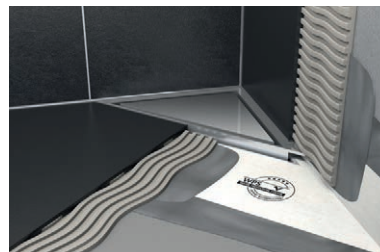

Delta

ACCESORIOS



10
AÑOS DE
GARANTÍA

El sistema de impermeabilización
P. 106



Más sifones disponibles
P. 96

AQUA JEWELS QUATTRO | ZERO+ CEPILLADO ACERO INOXIDABLE

- Cierre hidráulico 50 - 25 mm
- Altura de instalación de 79 mm
- TAF 5 - 16 mm
- Capacidad cierre hidráulico 49 l/min (50 mm)

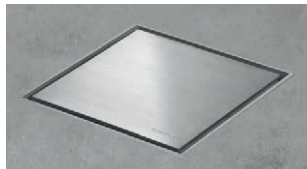

Formato **Cód. Artículo**

100 x 100 mm	AJQ-10x10-ZM
150 x 150 mm	AJQ-15x15-ZM
200 x 200 mm	AJQ-20x20-ZM

AQUA JEWELS QUATTRO | BALDOSA

- Cierre hidráulico 50 - 25 mm
- Altura de instalación de 79 mm
- TAF 5 - 16 mm
- Espesor de la baldosa 12 mm
- Capacidad cierre hidráulico 49 l/min (50 mm)

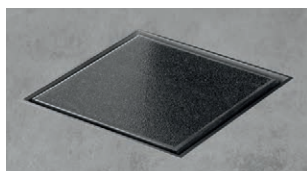

Formato **Cód. Artículo**

100 x 100 mm	AJQ-10x10-T
150 x 150 mm	AJQ-15x15-T
200 x 200 mm	AJQ-20x20-T

La baldosa que aparece en la imagen no se suministra.

AQUA JEWELS DELTA | ZERO+ CEPILLADO ACERO INOXIDABLE

- Cierre hidráulico 50 - 25 mm
- Altura de instalación de 79 mm
- TAF 5 - 16 mm
- Capacidad cierre hidráulico 49 l/min (50 mm)

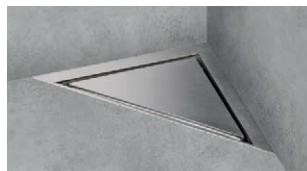

Formato **Cód. Artículo**

200 x 200 mm	AJDE-ZM
--------------	---------

AQUA JEWELS DELTA | ZERO / BALDOSA ORIENTABLE

- Cierre hidráulico 50 - 25 mm
- Altura de instalación de 79 mm
- TAF 5 - 16 mm
- Espesor de la baldosa 12 mm
- Capacidad cierre hidráulico 49 l/min (50 mm)



Formato **Cód. Artículo**

200 x 200 mm	AJDE-ZT
--------------	---------

La baldosa que aparece en la imagen no se suministra.

AQUA JEWELS QUATTRO

Cierre hidráulico 50 - 25 mm

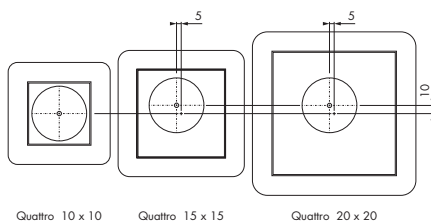
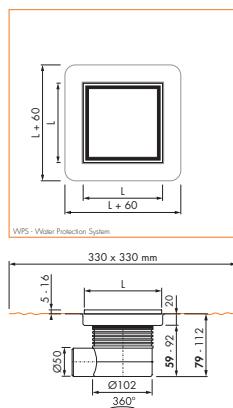

AQUA JEWELS QUATTRO

Cierre hidráulico 50 - 25 mm

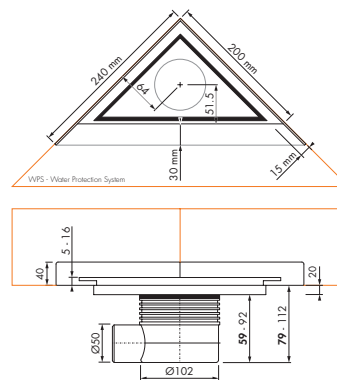

AQUA JEWELS STONE



CARACTERÍSTICAS

- ✓ Cualquier espesor de azulejo
- WPS Water Protection System: 10 años de garantía
- ✓ Fácil de limpiar
- Alta capacidad de drenaje
- INOX Acero inoxidable de gran calidad
- ✓ Capacidad de drenaje según la norma EN 1253

SITUACIÓN DE MONTAJE

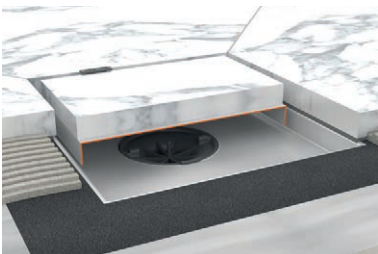

Stone

ACCESORIOS



10
AÑOS DE
GARANTÍA

El sistema de impermeabilización
P. 106



Más sifones disponibles
P. 96

AQUA JEWELS STONE | AZULEJO PARA PIEDRA NATURAL



Cierre hidráulico
50 - 25 mm



Altura de instalación
de 79 mm



Cualquier espesor de azulejo
0-30 mm



Capacidad cierre hidráulico
34 l/min (25 mm)
49 l/min (50 mm)

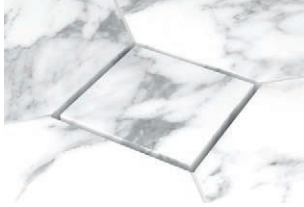

La baldosa que aparece en la imagen no se suministra.

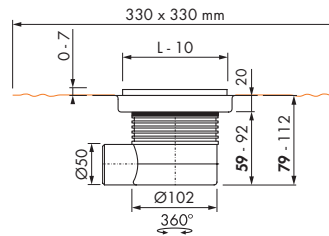
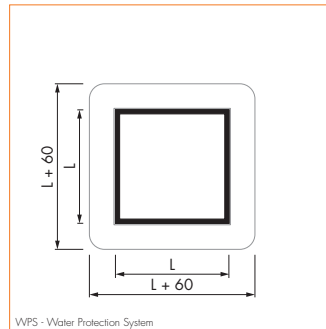

Formato Cód. Artículo

10 x 10 cm AJQ-10x10-S

15 x 15 cm AJQ-15x15-S

20 x 20 cm AJQ-20x20-S



AQUA

Adecuado para cualquier proyecto de baño

La serie multifuncional de desagües de ducha Aqua está disponible en varias formas y tamaños. Gracias a nuestra multitecnología revolucionaria, estos desagües de ducha tienen una salida rotativa de 360 grados que se puede acortar y pegar en el momento. Además, la membrana de sellado preinstalada (Water Protection System) asegura una instalación 100% impermeable.

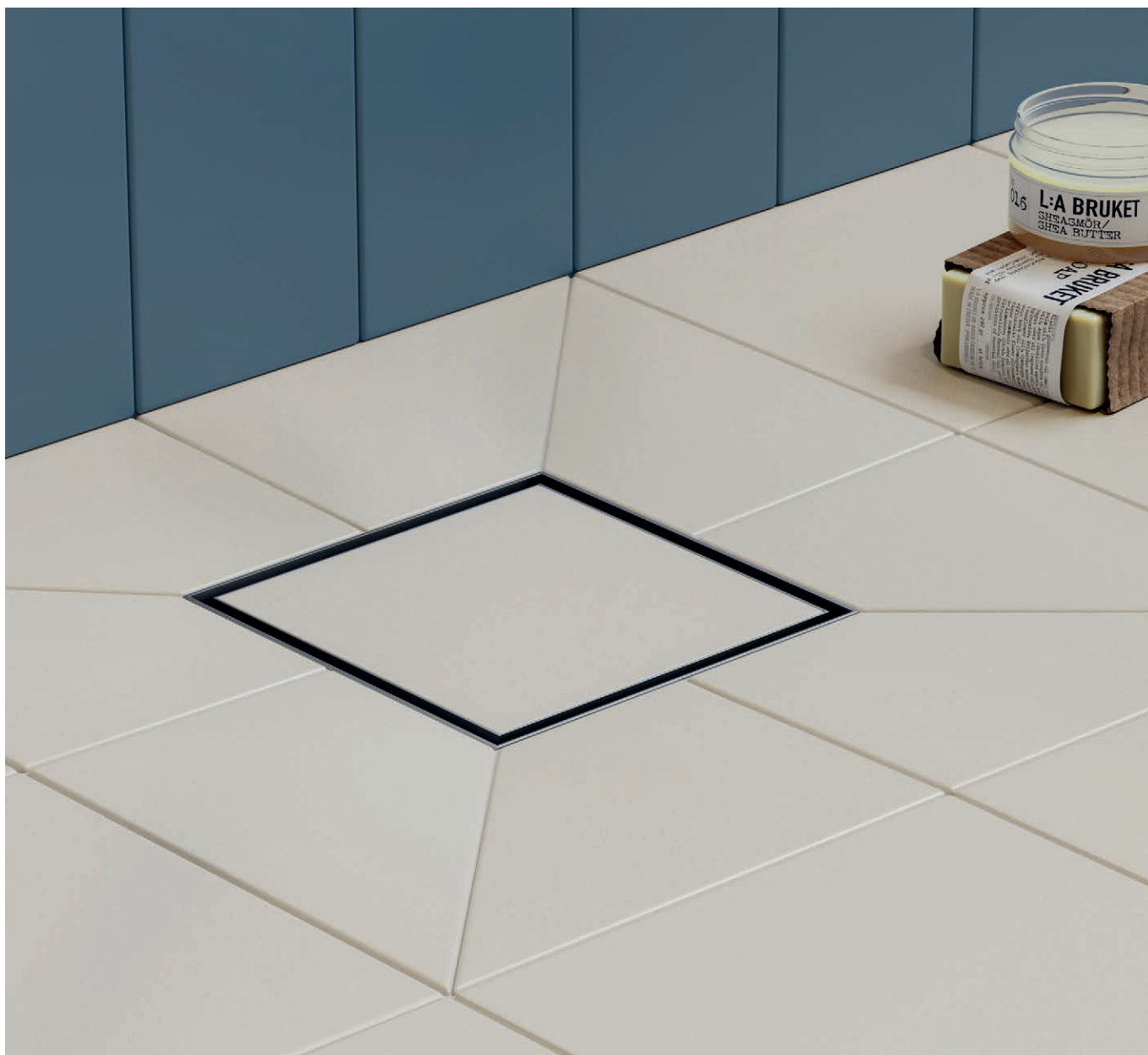

AQUA BRILLIANT

Tecnología Premium



Aqua Brilliant Baldosa



Aqua Brilliant

FEATURES

- ✓ Solución para proyectos de renovación
- ✓ WPS Water Protection System: 10 años de garantía
- ✓ Conexión horizontal y vertical
- 🔥 Alta capacidad de drenaje
- INOX Acero inoxidable de gran calidad
- ✓ Capacidad de drenaje según la norma EN 1253

INSTALLATION



Vertical



Horizontal

ACCESORIOS



10
AÑOS DE
GARANTÍA

El sistema de impermeabilización
P. 106



Más sifones disponibles
P. 96



Compensación de altura 10 cm
AquaB-HOH | P. 95 |

AQUA BRILLIANT | BALDOSA



Cierre hidráulico
50 mm



Altura de instalación
de 65 mm



TAF
7 - 18 mm



Espesor de la baldosa
12 mm



Capacidad cierre hidráulico
39 l/min

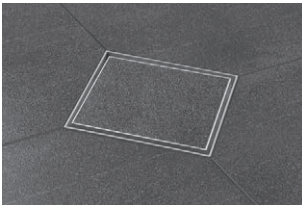

La baldosa que aparece en la imagen no se suministra.

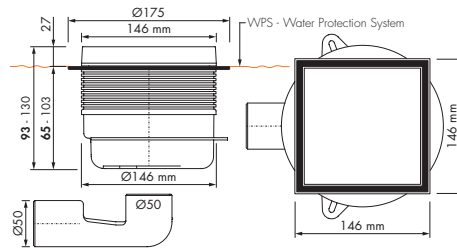

Formato

Cód. Artículo

150 x 150 mm

AQUABW-15x15-T

AQUA BRILLIANT



Cierre hidráulico
50 mm



Altura de instalación
de 65 mm



TAF
7 - 18 mm



Capacidad cierre hidráulico
39 l/min

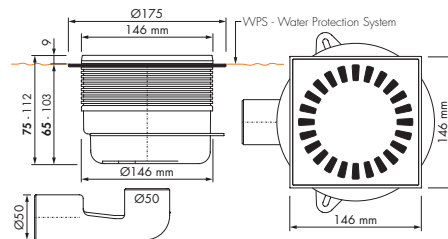

Formato

Cód. Artículo

150 x 150 mm

AquaBW-15x15

AQUA



Aqua Quattro



Aqua Round



Aqua Delta

CARACTERÍSTICAS

- ✓
Desagües de ducha con Multi-tecnología
- WPS
Water Protection System: 10 años de garantía
- 🧽
Fácil de limpiar
- 🔥
Alta capacidad de drenaje
- INOX
Acero inoxidable de gran calidad
- ✓
Capacidad de drenaje según la norma EN 1253

SITUACIÓN DE MONTAJE



Instalación en suelo

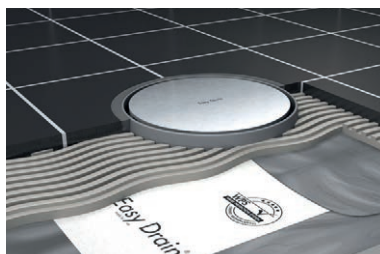

Instalación en suelo

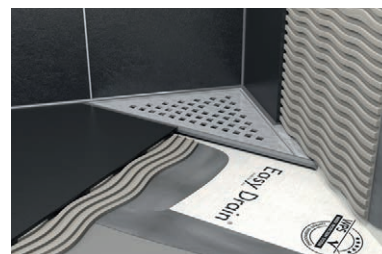

Instalación en la pared

ACCESORIOS





10
AÑOS DE
GARANTÍA

El sistema de impermeabilización
P. 106



Más sifones disponibles
P. 96

AQUA QUATTRO | BALDOSA

-  **Cierre hidráulico**
50 - 25 mm
-  **Altura de instalación**
de 65 mm
-  **TAF**
7 - 18 mm
-  **Espesor de la baldosa**
12 mm
-  **Capacidad cierre hidráulico**
35 l/min (50 mm)

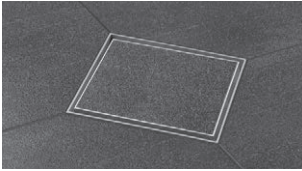

La baldosa que aparece en la imagen no se suministra.

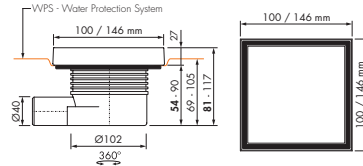

Formato	Cód. Artículo
100 x 100 mm	AquaW-10x10-MSI6-T
150 x 150 mm	AquaW-15x15-MSI6-T

AQUA QUATTRO | ACERO INOXIDABLE

-  **Cierre hidráulico**
50 - 25 mm
-  **Altura de instalación**
de 65 mm
-  **TAF**
7 - 18 mm
-  **Capacidad cierre hidráulico**
35 l/min (50 mm)

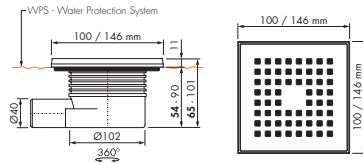
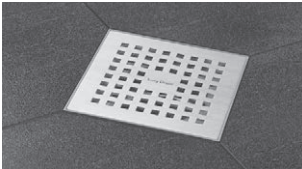

Formato	Cód. Artículo
100 x 100 mm	AquaW-10x10-MSI6
150 x 150 mm	AquaW-15x15-MSI6

AQUA ROUND | ROUND 10

-  **Cierre hidráulico**
50 - 25 mm
-  **Altura de instalación**
de 65 mm
-  **TAF**
7 - 18 mm
-  **Capacidad cierre hidráulico**
35 l/min (50 mm)

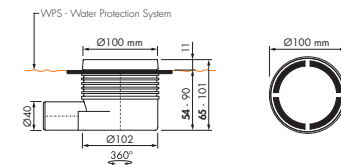

Formato	Cód. Artículo
Ø 100 mm	AquaWR-Dx10-MSI6

AQUA ROUND | ROUND 15

-  **Cierre hidráulico**
50 - 25 mm
-  **Altura de instalación**
de 72 mm
-  **TAF**
7 - 18 mm
-  **Capacidad cierre hidráulico**
35 l/min (50 mm)

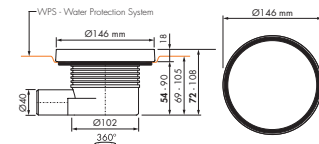

Formato	Cód. Artículo
Ø 146 mm	AquaWR-Dx15-MSI6

AQUA DELTA

-  **Cierre hidráulico**
50 - 25 mm
-  **Altura de instalación**
de 54 mm
-  **TAF**
7 - 18 mm
-  **Capacidad cierre hidráulico**
35 l/min (50 mm)

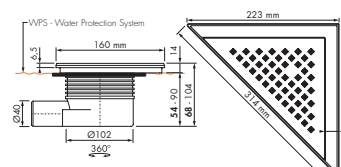
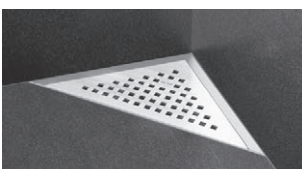

Formato	Cód. Artículo
220 x 220 mm	AquaW-DE-MSI6

VINYL

La solución para suelos de vinilo



Vinyl 50

CARACTERÍSTICAS



Fácil de limpiar



Alta capacidad de drenaje



Acero inoxidable de gran calidad



Capacidad de drenaje según la norma EN 1253

SITUACIÓN DE MONTAJE



ACCESORIOS



Más sifones disponibles:

P. 96

VINYL 50



Cierre hidráulico
50 - 25 mm



Altura de instalación
de 83 mm



Capacidad cierre hidráulico
34 l/min (25 mm)
49 l/min (50 mm)

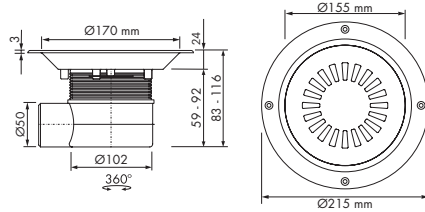

Formato

Cód. Artículo

170 mm

AquaVIN-MSI

AQUA TOTAL

Una solución de impermeabilización completa



Aqua Total baldosa

Aqua Total zero

CARACTERÍSTICAS

- ✓ Cualquier espesor de azulejo
- WPS Water Protection System: 10 años de garantía
- ✓ Fácil de limpiar
- Alta capacidad de drenaje
- INOX Acero inoxidable de gran calidad
- ✓ Capacidad de drenaje según la norma EN 1253

SITUACIÓN DE MONTAJE

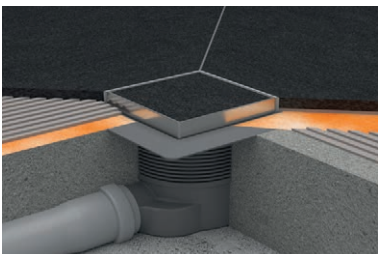

Baldosa

ACCESORIOS



10
AÑOS DE
GARANTÍA

El sistema de impermeabilización
P. 106



Más sifones disponibles
P. 96

BALDOSA



Cierre hidráulico
30 mm



Altura de instalación
de 68 mm



Capacidad cierre hidráulico
35 l/min

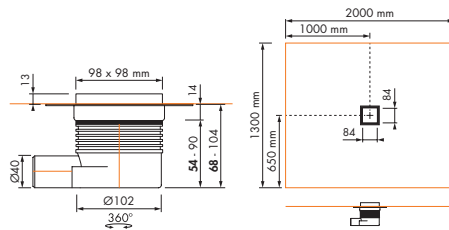
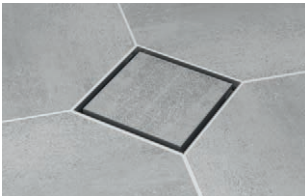

Formato

Cód. Artículo

10 x 10 cm

ED-WS-10x10

La baldosa que aparece en la imagen no se suministra.

ZERO



Cierre hidráulico
30 mm



Altura de instalación
de 68 mm



Capacidad cierre hidráulico
35 l/min

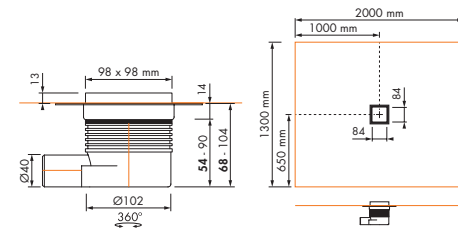

Formato

Cód. Artículo

10 x 10 cm

ED-WS-10x10-Z

ACCESORIOS



EASY CLEAN SET

Easy Clean está diseñado específicamente para el cuidado y limpieza de su EasyDrain. Easy Clean elimina la suciedad superficial, revestimientos y otras manchas difíciles de quitar y devuelve el brillo. Easy Clean contiene: 250 ml

Easy Cleaner, 250 ml Easy Remover, una esponja y un paño de micro fibra.

Cód. Artículo

ED-SC



ALFOMBRA DE AISLAMIENTO ACÚSTICO

Tamaño: 1250x300x5 mm

Cuando se instala de acuerdo con el informe de prueba P-BA 74/2011, apto para los sistemas de drenaje Easy Drain®.

Cód. Artículo

ED-SCHALL



CLEAN SIPHON 30

Salida lateral, cierre hidráulico 30 mm.
Sifón adecuado para Compact Clean y Modulo Clean

Cód. Artículo

EDM1CLEANZ-30

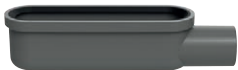

CLEAN SIPHON 50

Salida lateral, cierre hidráulico 50 mm.
Sifón adecuado para Compact Clean y Modulo Clean

Cód. Artículo

EDM1CLEANZ-50



M2 SIFÓN PLANO

Para los modelos Modulo, S-line y Lineal Total
Cierre hidráulico 28 mm



Cód. Artículo

SPAMOD14

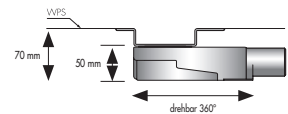

M2 SIFÓN PLANO

Para los modelos Nano y Xs
Cierre hidráulico 28 mm



Cód. Artículo

SPANANO1

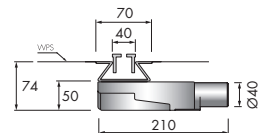

CAJAS DE SIFÓN M2 | SALIDA VERTICAL

Cierre hidráulico 50 mm
Para los modelos: Modulo M-2, Xs, Nano, S-line



Cód. Artículo

EDM2-O

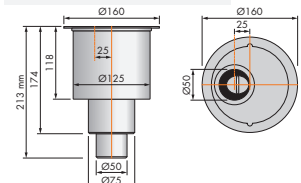

MODULO TAF MONTAJE / ACCESORIOS

CONJUNTO DE EXTENSIÓN

Para el Modulo TAF o TAF Wall

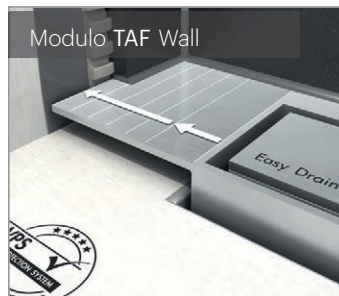
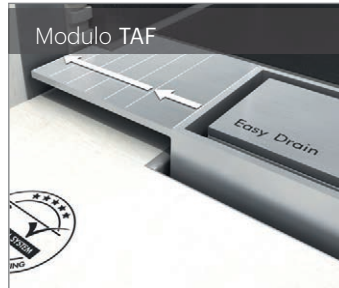
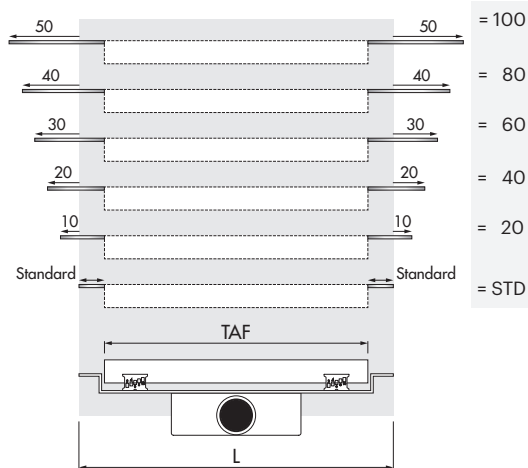

Cód. Artículo

STD MTAF-VER-STD

20 MTAF-VER-20

40 MTAF-VER-40

60 MTAF-VER-60

80 MTAF-VER-80

100 MTAF-VER-100

Cód. Artículo

STD MTAFW-VER-STD

20 MTAFW-VER-20

40 MTAFW-VER-40

60 MTAFW-VER-60

80 MTAFW-VER-80

100 MTAFW-VER-100

COMPACT MONTAJE / ACCESORIOS

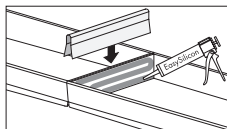

ABRAZADERA DE CONEXIÓN*

Para acoplar varios Easy Drains a lo largo.

Cód. Artículo

EDFT CLIP

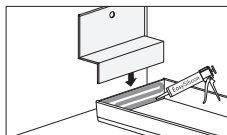

ABRAZADERA DE PARED*

Para sujetar una Easy Drain® a la pared.

Cód. Artículo

EDFT MC

*No se aplica a las versiones de TAF

AQUA MONTAJE / ACCESORIOS

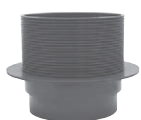

AQUA BRILLIANT PIEZA DE COMPENSACIÓN DE ALTURA 10 CM

Compensación de altura 100 mm.

Cód. Artículo

AquaB-HOH

CAJAS DE SIFÓN

Sifones adecuados para Dot, Square, Multi, Specials, Aqua Jewels, Aqua Plus, Aqua, Aqua Total, Vinyl 50 y 75



Salida lateral,
salida 40 mm.

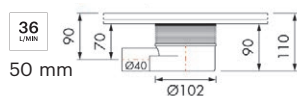
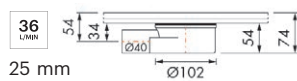

Cód. Artículo

EDMSI 6



Salida lateral,
salida 50 mm.

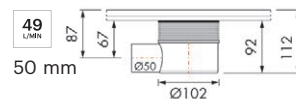
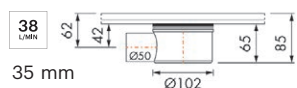
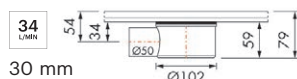

Cód. Artículo

EDMSI



Salida lateral,
salida 50 mm.

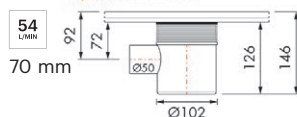
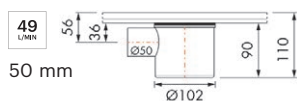

Cód. Artículo

EDMSI 1

Entrega incluye sifón con
cierre hidráulico 70 mm.



Salida 50 mm, conexión 40 mm
para conexión al lavabo.

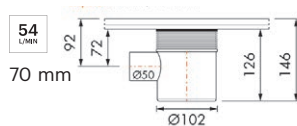
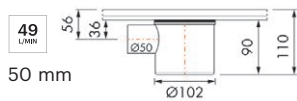

Cód. Artículo

EDMSI 2

Entrega incluye sifón con
cierre hidráulico 70 mm.

CAJAS DE SIFÓN



Salida inferior,
salida 50 mm.

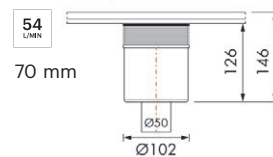
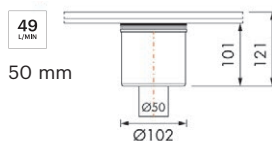
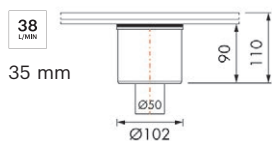

Cód. Artículo

EDMSI 3

Entrega incluye sifón con
cierre hidráulico 70 mm.



Salida inferior, Salida 50 mm,
conexión 40 mm para
conexión al lavabo.

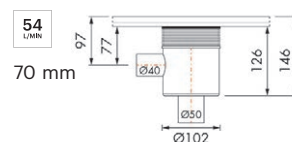
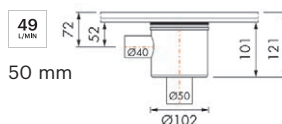
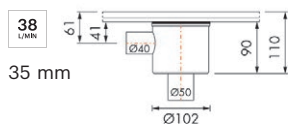

Cód. Artículo

EDMSI 4

Entrega incluye sifón con
cierre hidráulico 70 mm.



Salida inferior, Salida 50 mm,
conexión 50 mm para
conexión al lavabo

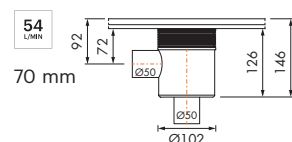
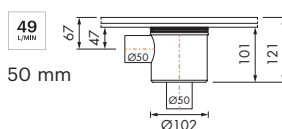
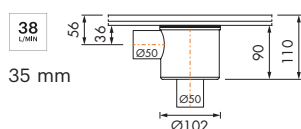

Cód. Artículo

EDMSI 5

Entrega incluye sifón con
cierre hidráulico 70 mm.



Salida lateral,
salida 75 mm.

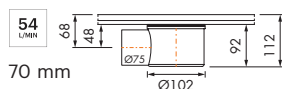

Cód. Artículo

EDMSI 7

PERFIL DE GRADO DE ACERO INOXIDABLE

Perfil de grado de acero inoxidable

Ventajas:

- > Perfil de grado para la unión de canales de ducha
- > Aplicación simple con pendiente de 1 hasta 2%
- > Una manera simple de crear un gradiente al agua.
- > Perfil útil para izquierda y derecha
- > Ajustable de 8 a 32 mm

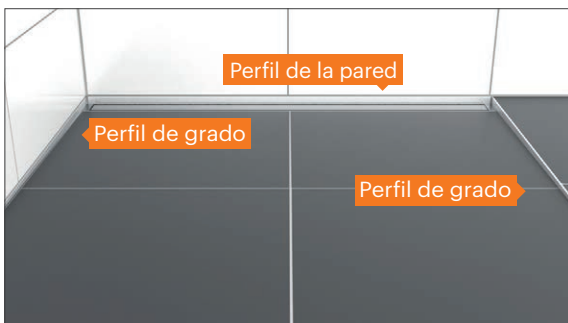

Perfil de grado

Útil para izquierda y derecha, regulable de, 8 a 32 mm.

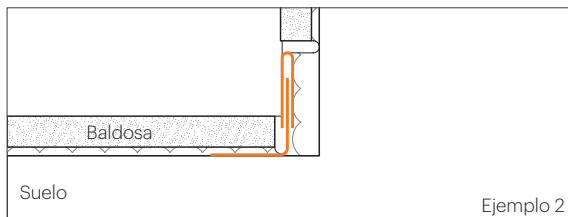
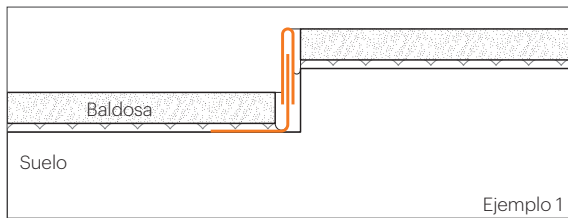

Cód. Artículo

ET-1300

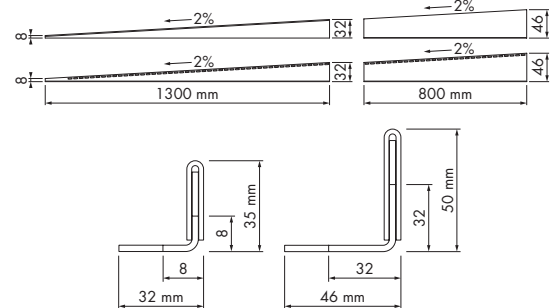

Perfil de la pared

Regulable de 8 a 32 mm.

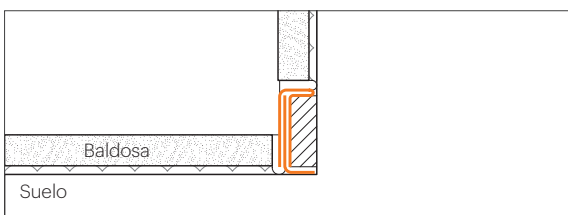

Cód. Artículo

ET-WALL

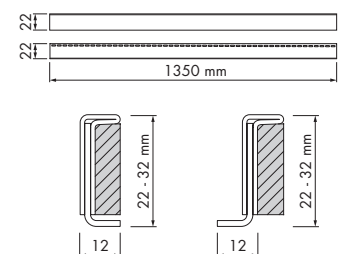

EASY TURN

Perfil hidrófugo para tabiques

Ventajas:

- > Sin transiciones "feas" ni bordes afilados
- > Solución estanca al agua
- > Diferencias de nivel ajustables
- > Ninguna distinción de nivel de Azulejos necesaria.
- > Aplicación ideal para mamparas de cristal / cabinas de ducha
- > Un proceso sencillo
- > Espesor máximo del azulejo: 13,5 mm
- > Cinta adhesiva de doble cara
- > Membrana impermeabilizante, extremadamente delgada, resistente a la rotura, elástica y abierta a la difusión de vapor para el sellado impermeable de los pisos - la membrana reúne los requisitos para ZDB selladores alternativos - Sellado de la membrana no deja pasar humedad tras 7 días de presión constante de 1,5 bar.



Perfil hidrófugo

Versión recta 1250 mm

Cód. Artículo

ET-1250

Perfil hidrófugo

Aplicación de esquina 1030 mm

Cód. Artículo

ET-1030

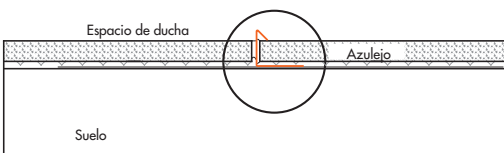

Ejemplo 1: muestra un terraplén de unos 8 mm

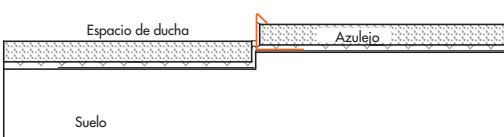

Ejemplo 2: muestra una ducha rebajado con un máx. de 16 mm flotante

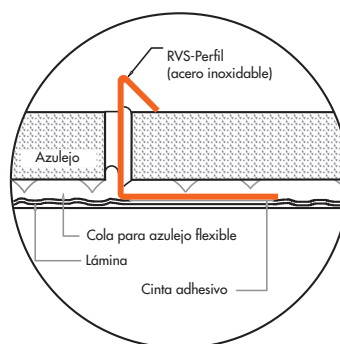

SAM (MEMBRANA DE SELLADO AUTO-ADHESIVA)

Soluciones de Sellado SAM es un sistema de sellado auto-adhesivo y ofrece un sellado seguro en combinación con las tablas de ducha Easy Drain. Con este kit de sellado, garantizamos una estanqueidad de 10 años para todo el área del baño. Todos los embalajes estándar están equipados con un certificado de sellado. Soluciones de Sellado SAM está certificado según las: ETAG 022, ab (P) y ANSI 18110.

Soluciones de Sellado SAM es un sistema de sellado revolucionario a base de espuma elástica. La membrana de sellado auto-adhesiva se puede pegar inmediatamente a las superficies de la pared y del suelo sin necesidad de otros selladores adicionales. El frente es antibacterialmente revestido de tejido y ofrece una superficie de anclaje óptima para cada tipo de construcción.

Según los estándares de construcción europeos

La mayoría de los daños causados por la humedad son el resultado de una instalación incorrecta de las membranas de sellado en mojado, transferencias de pared a piso y sistemas de drenaje. El sistema de sellado patentado Soluciones de Sellado SAM evita el daño por humedad mediante el pegado de impacto sin tejido. Las zonas sin tejido interrumpen la acción capilar de la humedad y aseguran una estanqueidad del 100%.

Easy Seal SAM ofrece varias opciones para sellar su baño. Opcionalmente solo para la zona húmeda o también para el área completo del baño. Los diferentes tamaños de juegos completos ofrecen todas las opciones adecuadas para las superficies más básicas y las superficies en general.

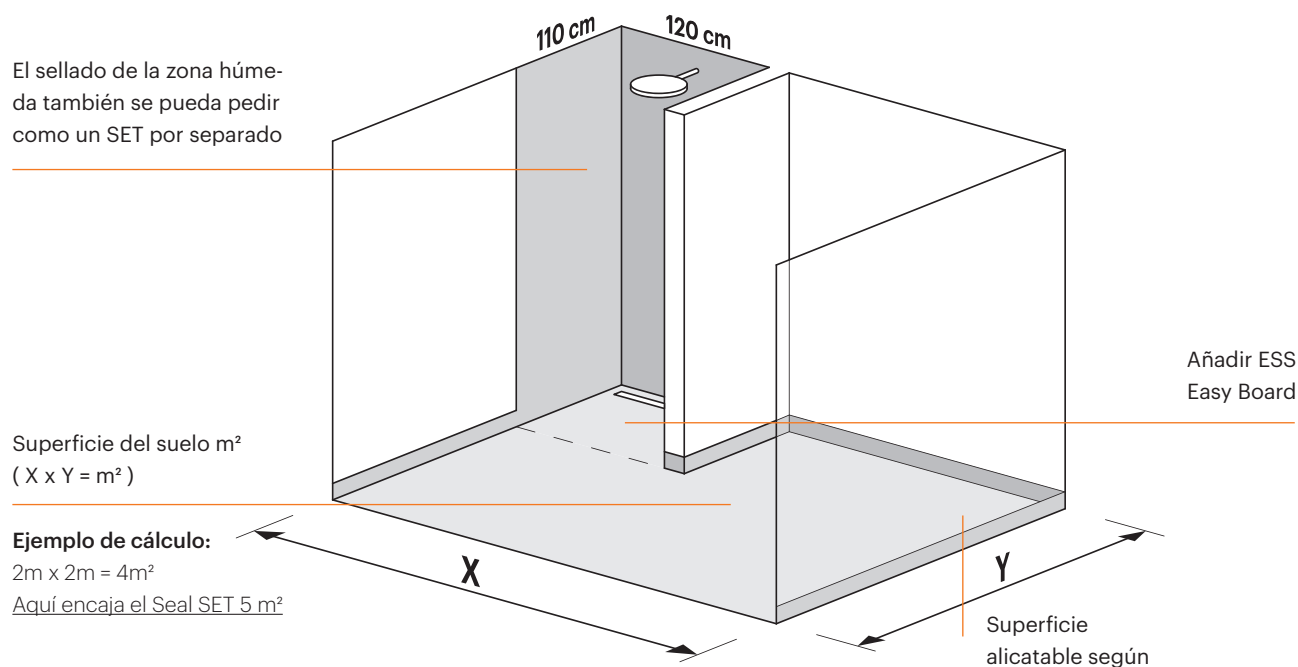

SAM SETS para el baño:

- 5 m² max
- 7,5 m² max
- 10 m² max

SAM SETS son compatibles con tablas de ducha ESS. Ver la sección Easy Board.

SAM SETS para zonas húmedas Son sólo para zonas húmedas. Max. 110 x 120 cm.

SAM SETS para cuartos de baño

El SET contiene material suficiente para la superficie total (piso, paredes, etc.)
Se incluye el área húmeda con forma de U.



SAM SETS | PARA CUARTOS DE BAÑO

SEAL SET SAM - FW 5 M² AUTO-ADHESIVA PARA EL SUELO Y LA PARED DEL CUARTO DE BAÑO 5 M²

Compatible con ESS Easy Boards, consulte la sección Easy Board. El SET contiene material suficiente para 17.5 m² de superficie total (piso, paredes, etc.) Se incluye el área húmeda con forma de U.

Contenido:

- > 6 x Esquina interior auto-adhesiva
- > 1 x Esquina exterior auto-adhesiva
- > 3 x SEAL Manga de pared auto-adhesiva 1/2"
- > 1 x SEAL Cinta de esquina auto-adhesiva 20 m1 x 10 cm
- > 1 x SEAL Cinta de sellado auto-adhesiva 10 m1 x 10 cm
- > 1 x SEAL Cinta de sellado auto-adhesiva 10 m1 x 30 cm
- > 1 x SEAL Membrana de sellado auto-adhesiva, incl. ayuda a la procesamiento 30 m1 x 50 cm
- > 2 x Spray de imprimación
- > 2 x Patrones de prueba
- > 1 x Manga DN 100
- > 1 x Certificado de garantía

Set completo	Cód. Artículo
--------------	---------------

17,5 m ² superficie alicatable	SEAL-BOX-5
---	------------

SEAL SET SAM - FW 7,5 M² AUTO-ADHESIVO PARA BAÑOS CON 7,5 M² DE SUPERFICIE DE SUELO

Compatible con ESS Easy Boards, consulte la sección Easy Board. El SET contiene material suficiente para 19 m² de superficie total (piso, paredes, etc.) Se incluye el área húmeda con forma de U.

Contenido:

- > 6 x Esquina interior auto-adhesiva
- > 1 x Esquina exterior auto-adhesiva
- > 3 x SEAL Manga de pared auto-adhesiva 1/2"
- > 1 x SEAL Cinta de esquina auto-adhesiva 20 m1 x 10 cm
- > 1 x SEAL Cinta de sellado auto-adhesiva 10 m1 x 10 cm
- > 1 x SEAL Cinta de sellado auto-adhesiva 10 m1 x 30 cm
- > 1 x SEAL Membrana de sellado auto-adhesiva, incl. ayuda a la procesamiento 35 m1 x 50 cm
- > 2 x Spray de imprimación
- > 2 x Patrones de prueba
- > 1 x Manga DN 100
- > 1 x Certificado de garantía

Set completo	Cód. Artículo
--------------	---------------

19 m ² superficie alicatable	SEAL-BOX-7
---	------------

SEAL SET SAM - FW 10 M² AUTO-ADHESIVA PARA EL SUELO Y LA PARED DEL CUARTO DE BAÑO 10 M²

Compatible con ESS Easy Boards, consulte la sección Easy Board. El SET contiene material suficiente para 23 m² de superficie total (piso, paredes, etc.) Se incluye el área húmeda con forma de U.

Contenido:

- > 6 x Esquina interior auto-adhesiva
- > 1 x Esquina exterior auto-adhesiva
- > 3 x SEAL Manga de pared auto-adhesiva 1/2"
- > 1 x SEAL Cinta de esquina auto-adhesiva 20 m1 x 10 cm
- > 1 x SEAL Cinta de sellado auto-adhesiva 10 m1 x 10 cm
- > 1 x SEAL Cinta de sellado auto-adhesiva 10 m1 x 30 cm
- > 1 x SEAL Membrana de sellado auto-adhesiva, incl. ayuda a la procesamiento 40 m1 x 50 cm
- > 2 x Spray de imprimación
- > 2 x Patrones de prueba
- > 1 x Manga DN 100
- > 1 x Certificado de garantía

Set completo	Cód. Artículo
--------------	---------------

23 m ² superficie alicatable	SEAL-BOX-10
---	-------------

SAM SETS | PARA CUARTOS DE BAÑO

SEAL SET SAM - L | AUTO-ADHESIVA PARA L - WAND



Compatible con Easy Boards. El SET contiene material suficiente para 7,5 m² de superficie total (piso, paredes, etc.)

Contenido:

- > 1 x SEAL Cinta de esquina auto-adhesiva 10 m1
- > 1 x SEAL Membrana de sellado auto-adhesiva, incl. ayuda a la procesamiento 10 m1 x 50 cm
- > 3 x SEAL Manga de pared auto-adhesiva 1/2"
- > 1 x SEAL Cinta de sellado auto-adhesiva 10 m1 x 30 cm
- > 2 x Patrones de prueba
- > 1 x Certificado de garantía
- > 2 x Esquina interior auto-adhesiva
- > 2 x Spray de imprimación

Set completo

7,5 m² tileable surface

Cód. Artículo

SEAL-BOX-L

SEAL SET SAM - U (NICHE) | AUTO-ADHESIVA PARA U - WAND



Compatible con Easy Boards. El SET contiene material suficiente para 9,75 m² de superficie total (piso, paredes, etc.)

Contenido:

- > 1 x SEAL Cinta de esquina auto-adhesiva 15 m1
- > 1 x SEAL Membrana de sellado auto-adhesiva, incl. ayuda a la procesamiento 15 m1 x 50 cm
- > 3 x SEAL Manga de pared auto-adhesiva 1/2"
- > 1 x SEAL Cinta de sellado auto-adhesiva 10 m1 x 30 cm
- > 2 x Patrones de prueba
- > 1 x Certificado de garantía
- > 2 x Esquina interior auto-adhesiva
- > 2 x Spray de imprimación

Set completo

9,75 m² tileable surface

Cód. Artículo

SEAL-BOX-U

SAM | LISTA DE ARTÍCULOS



SEAL MEMBRANA DE SELLADO AUTO-ADHESIVA

Cód. Artículo	Descripción del artículo
SEAL-PARTS-1	SEAL Membrana de sellado auto-adhesiva, L= 30 m1, B= 50 cm, incl. ayudas de procesamiento
SEAL-PARTS-2	SEAL Membrana de sellado auto-adhesiva, L= 20 m1, B= 50 cm, incl. ayudas de procesamiento
SEAL-PARTS-3	SEAL Membrana de sellado auto-adhesiva, L= 15 m1, B= 50 cm, incl. ayudas de procesamiento
SEAL-PARTS-4	SEAL Membrana de sellado auto-adhesiva, L= 10 m1, B= 50 cm, incl. ayudas de procesamiento

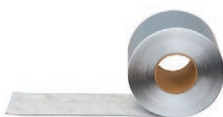

SEAL CINTA DE SELLADO AUTO-ADHESIVA

Cód. Artículo	Descripción del artículo
SEAL-PARTS-5	SEAL Cinta de sellado auto-adhesiva, L= 30 m1, B= 10 cm
SEAL-PARTS-6	SEAL Cinta de sellado auto-adhesiva, L= 20 m1, B= 10 cm
SEAL-PARTS-7	SEAL Cinta de sellado auto-adhesiva, L= 10 m1, B= 10 cm



SEAL CINTA DE ESQUINA AUTO-ADHESIVA

Cód. Artículo	Descripción del artículo
SEAL-PARTS-8	SEAL Cinta de esquina auto-adhesiva, L=30 m1, B= 10 cm
SEAL-PARTS-9	SEAL Cinta de esquina auto-adhesiva, L=20 m1, B= 10 cm
SEAL-PARTS-10	SEAL Cinta de esquina auto-adhesiva, L=10 m1, B= 10 cm
SEAL-PARTS-11	SEAL Cinta de esquina auto-adhesiva, L=5 m1, B= 10 cm



SEAL ESQUINAS

Cód. Artículo	Descripción del artículo
SEAL-PARTS-12	SEAL Cinta de esquina interior auto-adhesiva
SEAL-PARTS-13	SEAL Cinta de esquina exterior auto-adhesiva

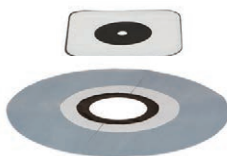

SEAL MANGA DE PARED

Cód. Artículo	Descripción del artículo
SEAL-PARTS-14	SEAL Manga de pared auto-adhesiva 1/2"
SEAL-PARTS-15	SEAL Manga de pared auto-adhesiva DN 50
SEAL-PARTS-16	SEAL Manga de pared auto-adhesiva DN 100



Easy Drain



Easy Drain®

EL SISTEMA DE IMPERMEABILIZACIÓN DE LA DUCHA



EASY 2 SEAL 2K RAPID

Cód. Artículo	Descripción del artículo
E2S-2K-K	El juego incluye: 1,5 kg para aprox. 1 m ²
E2S-2K-G	El juego incluye: 4,0 kg para aprox. 3 m ²

Easy2Seal **2K** es un mortero impermeabilizante de dos componentes, muy flexible y de fraguado rápido para lograr una impermeabilización fiable de superficies.

- > Con dos componentes, de fraguado rápido también en temperaturas bajas
- > Secado casi sin ningún tipo de contracción
- > Secado independiente del tiempo, gracias a su fraguado reactivo
- > Puede untarse, enrollarse, rociarse y masillarse
- > Tiempo de preparación aprox. 45 Minutos
- > Se puede corregir después de aprox. 90 minutos: perfecto para renovaciones
- > Fraguado sin contacto con el aire / importante en caso de solapamientos de cintas de impermeabilización
- > Se puede trabajar como junta de unión directamente "húmedo sobre húmedo"
- > Ahorro de tiempo gracias a rápidos ciclos de trabajo
- > Para interiores y exteriores

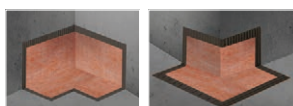

ESQUINAS INTERIORES / ESQUINAS EXTERIORES

Cód. Artículo	Descripción del artículo
WS-I	Esquinas interiores Set 2 piezas
WS-A	Esquinas exteriores Set 2 piezas



TELA IMPERMEABLE 100 CM DE ANCHO

Cód. Artículo	Descripción del artículo
WS-1x5	Tela impermeable 100 cm de ancho, Longitud 5 m ¹
WS-1x10	Tela impermeable 100 cm de ancho, Longitud 10 m ¹
WS-1x30	Tela impermeable 100 cm de ancho, Longitud 30 m ¹



TIRA DE TELA IMPERMEABLE 12,5 CM DE ANCHO

Cód. Artículo	Descripción del artículo
WS-12,5x30	Tira de tela impermeable 12,5 cm de ancho, Longitud 30 m ¹

EL SISTEMA DE IMPERMEABILIZACIÓN DE LA DUCHA

Este nuevo sellado de la ducha ofrece una solución garantizada de un sistema seguro combinado con el Easy Drain® Lineal Total o Canaletas de ducha/sumideros WPS. Estos juegos de sellado tienen **una garantía de 10 años!**

Para un sellado de ducha completo, ofrecemos dos versiones:

Juego de Impermeabilización para la ducha para 5 m²

Water Stop Juego de Impermeabilización para la ducha para 10 m²



10 AÑOS DE GARANTÍA



JUEGO DE IMPERMEABILIZACIÓN PARA LA DUCHA PARA 5 M2

Cód. Artículo

Descripción del artículo

WS-SET-1

Juego de Impermeabilización para la ducha para 5 m²

Set de inhalación

6 p.	Esquinas interiores
2 p.	Esquinas exteriores
5 m ²	Tela impermeable 100 cm de ancho
30 m ¹	Tira de tela impermeable 12,5 cm de ancho

Easy 2 Seal 2K RAPID

JUEGO DE IMPERMEABILIZACIÓN PARA LA DUCHA PARA 10 M2

Cód. Artículo

Descripción del artículo

WS-SET-2

Juego de Impermeabilización para la ducha para 10 m²

Set de inhalación

6 p.	Esquinas interiores
2 p.	Esquinas exteriores
10 m ²	Tela impermeable 100 cm de ancho
30 m ¹	Tira de tela impermeable 12,5 cm de ancho

Easy 2 Seal 2K RAPID



EASYCOMPOUND

Easy Compound es un conjunto de sellado bicomponente para el sellado, bajo garantía, de las juntas entre azulejos y Easy Drain®. Easy Compound es apto para cualquier tipo de azulejos. Algunas ventajas únicas son:

Algunas ventajas únicas son:

- > 3 Años de garantía
- > Anti-mohos
- > Practicable pasadas 2 horas
- > Aplicación con una simple pistola para masilla

El conjunto Easy Compound consta de: Tubo de Easy Compound, 2 boquillas mezcladoras, tarro de Easy Cleaner 22 (desengrasador), brocha y 2 espátulas.

Cód. Artículo

ED2C



EASYSILICON | COLOR ACERO INOXIDABLE

Easy silicon es una masilla de silicona permanentemente elástica y de fácil empleo. El color Acero inoxidable único combina muy bien con Easy Drain® y todas las baldosas de cerámica.

Algunas ventajas únicas son:

- > Calidad superior
- > Color Acero inoxidable único
- > De fácil empleo

El conjunto Easy silicon consta de: Tubo de Easy silicon, boquilla, tarro de Cleaner 22 (desengrasador), brocha y 2 espátulas.

Cód. Artículo

EDSIL 1

MULTI TAF SEALING ACCESORIOS



EASY2FIX

Conjunto de montaje impermeable para un sellado impermeable. Easy2Fix se compone de: Una lámina provista de anillo (de goma EPDM), espátula y 900 gramos de masilla (para tapar).

(E2F-FT-14: Lámina 1400 x 330 mm) Multi 500-1200 mm.
(E2F-FT-22: Lámina 2200 x 330 mm) Multi 1300-2000 mm.

Cód. Artículo

E2F-FT-14

E2F-FT-22

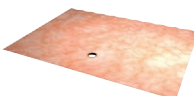

EASY2FIX | TELA IMPERMEABLE

Lámina 1500 x 2000 mm
Adecuado para multi

*No se aplica a las versiones de TAF!

Cód. Artículo

E2F-MULTI

AQUA SEALING ACCESORIOS

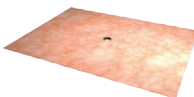

EASY2FIX | AQUA BRILLIANT TELA IMPERMEABLE

Compensación de altura 1500 x 2000 mm

Cód. Artículo

E2F-AQUAB

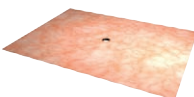

EASY2FIX | AQUA TELA IMPERMEABLE

Lámina 1500 x 2000 mm
Adecuado para todos los desagües Aqua

Cód. Artículo

E2F-AQUA



Easy Siphon[®]

by ess

Otra innovación práctica y reflexiva para resolver los problemas estándar de montaje. Desde el principio, nuestro objetivo con la serie Slim es ofrecer una solución para la instalación de tuberías de drenaje problemáticas.

Ventajas

- › La serie Slim ofrece el uso de sifones más plano.
- › Ultra plano y por lo tanto fácil de instalar detrás de los muebles.
- › Nuevas oportunidades y libertades ofrecen la instalación del sistema de drenaje fino patentado.
- › Se adapta a todos los conectores estándar de 40 mm / 50 mm. Ya no es necesario adaptar los muebles al sifón.
- › Compatible con la Válvula de drenaje Push.



SLIM SIPHON XF & SLIM WASTE

Este sifón es absolutamente un ahorro de espacio. Con tan sólo 55 mm este sifón es el más plano posible debajo de un fregadero. Con nuestra adaptación excéntrica patentado combinado con el XF sifón, todos los fabricantes de muebles pueden colocar un mueble sin hacer un recorte para el sifón. En la práctica, por supuesto, significa más espacio de almacenamiento en los muebles de baño. Además, la adaptación excéntrica XF se puede combinar con todas las válvulas principales de escape con la función "Push Open".

- > Ancho: 30 mm
- > Ancho: 60 - 300 mm
- > Ancho: Ø 32 mm
- > Adhesivo plástico ABS
- > Cierre hidráulico 50 mm
- > Easy to clean
- > Universal



Cód. Artículo

XF-SET

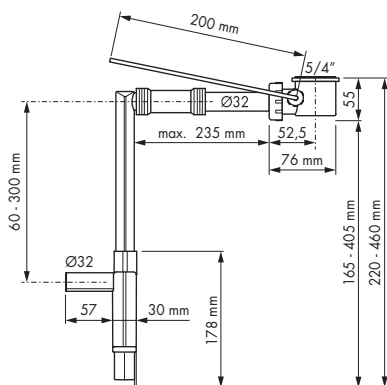

SLIM SIPHON & SLIM WASTE

Con este sifón tiene todas las posibilidades de ajuste. El sifón da todas las oportunidades para una buena conexión de drenaje a la pared. Hasta 72 mm de cuenca inferior. Por supuesto, se puede combinar esta adaptación excéntrica con todos los principales válvulas de drenaje con la función "Push Open".

- > Ancho: 30 / 76 mm
- > Ancho: 40 - 325 mm
- > Ancho: Ø 32 mm
- > Adhesivo plástico ABS
- > Cierre hidráulico 50 mm
- > Easy to clean
- > Universal

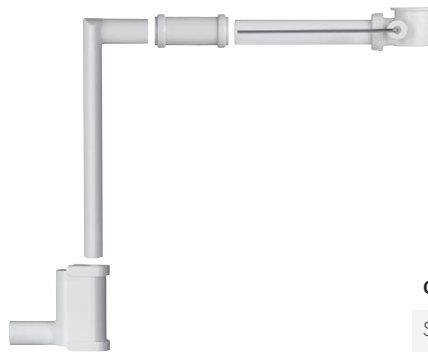

Cód. Artículo

SW-SET

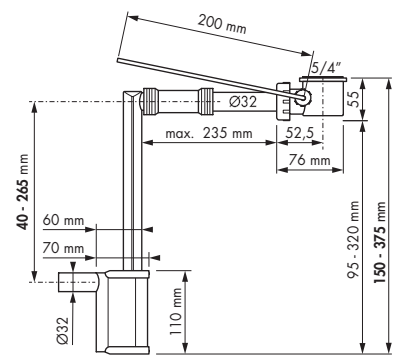
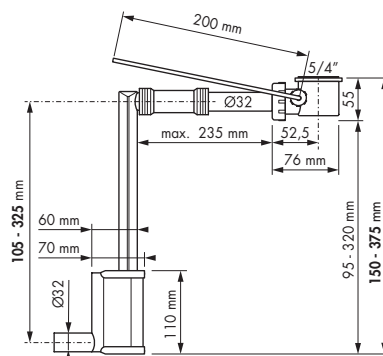
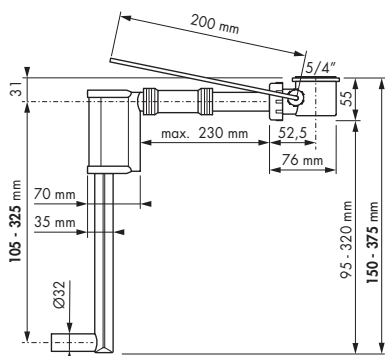

HORNACINAS DE PARED

- > Opciones: con marco, sin marco y puerta alicatada
- > Ahorro de tiempo de instalación - sellado simple y alicatado
- > Especialmente para uso en la ducha / zona húmeda
- > Adecuado para construcción húmeda y seca
- > Acero inoxidable de alta calidad con revestimiento superficial repelente a la suciedad



Incluye conjunto de
instalación y sellado



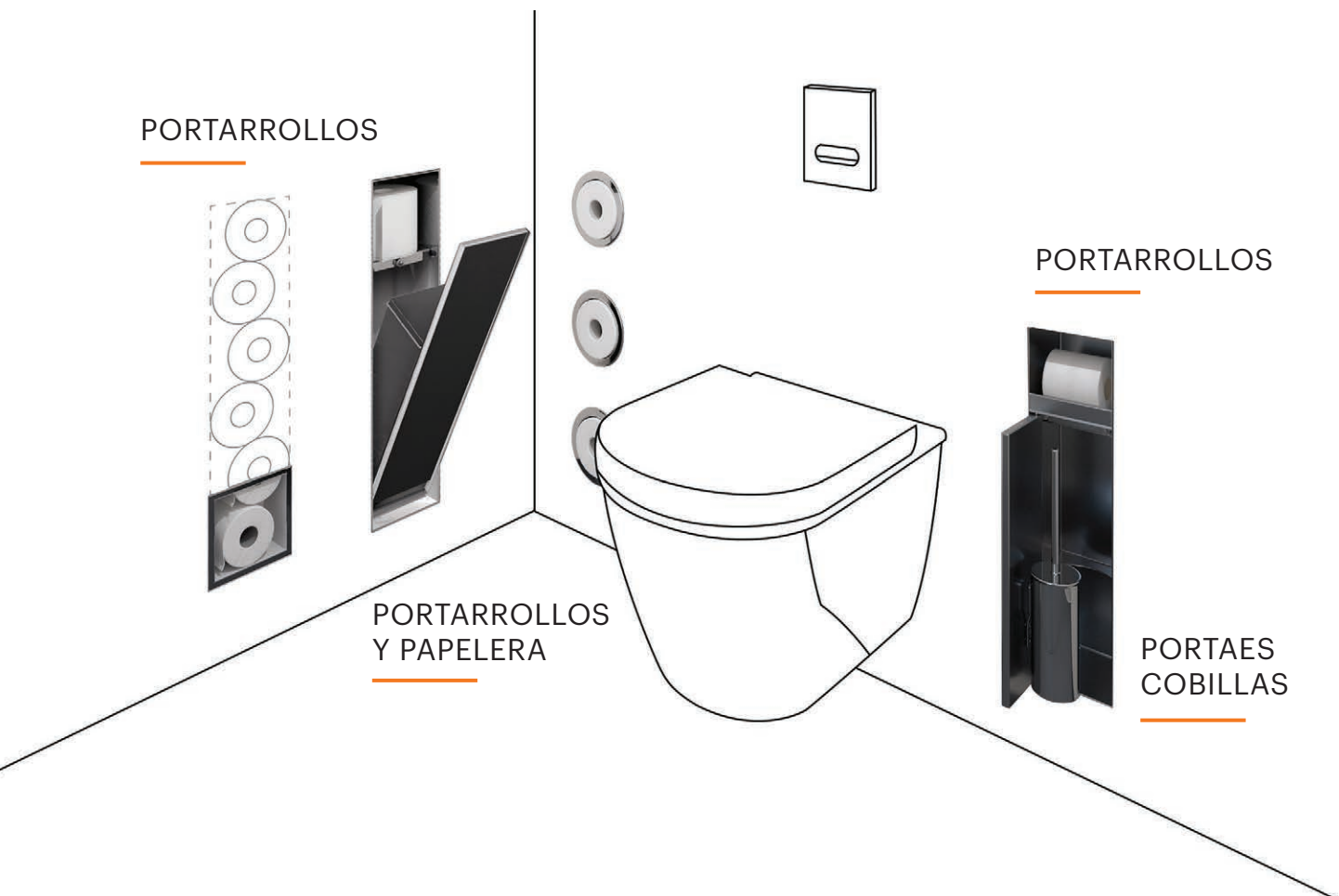

ACCESORIOS DE BAÑO

- > Portaescobillas de baño, portapapeles y almacenamiento Porta escobillas, portapapel, estante y papelera
- > Instalación que ahorra tiempo: trabajo simple de sellado y alicatado
- > Especialmente para uso en zonas húmedas
- > Adecuado para construcción húmeda y seca
- > Acero inoxidable de alta calidad con revestimiento superficial repelente a la suciedad

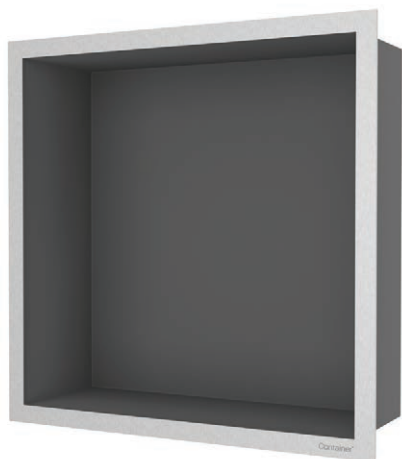

CON MARCO

Hornacina de pared - puerta alicatable, LED (IP67) y espejo

- > Opciones: *LED, puerta y espejo
- > Dimensiones - 15 x 30 hasta 120 x 30 cm
- > Profundidad instalación - 7 y 10 cm



SIN MARCO

Elegantes hornacinas de pared con profundidad de instalación variable

- > Material acero inoxidable o superficie sólida
- > Dimensiones - 15 x 30, 30 x 30 y 60 x 30 cm
- > Variable Profundidad instalación



ALICATABLE

Hornacinas de pared invisibles con puerta push-to-open

- > Puerta alicatable: cualquier material posible
- > Dimensiones - 15 x 30 y 30 x 30 cm
- > Profundidad de instalación: 10 y 14 cm



F-BOX*



BOX*



TCL-7*



* Incluye conjunto de instalación y sellado

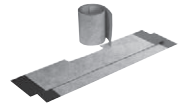

COLORES



C-BOX



S-BOX



TCL-14



TCL-15



Incluye conjunto de instalación y sellado

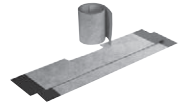

COLORES



T-BOX



V-BOX



TCL-9



Incluye conjunto de instalación y sellado

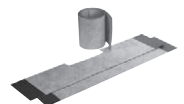

COLORES



HORNACINAS DE PARED

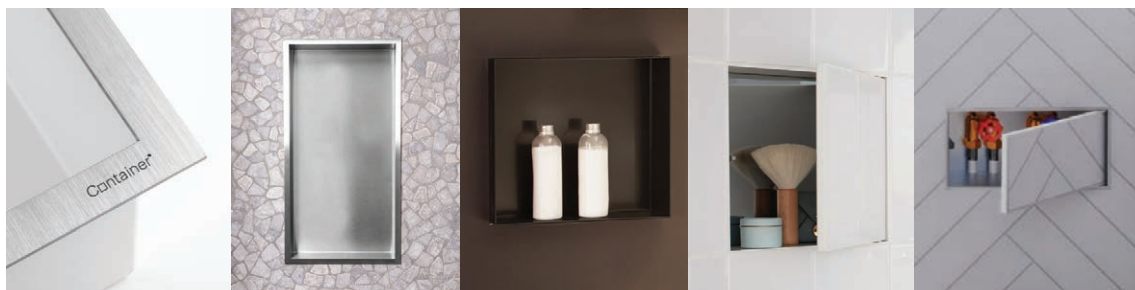

F-BOX

Con marco

BOX

Con marco

C-BOX

Sin marco

T-BOX

Puerta alicatable

V-BOX

Puerta alicatable

Características

Marco de 2 mm de espesor
Bordes suaves
Instalación que ahorra tiempo

Marco cepillado / pulido
Instalación que ahorra tiempo
Opción: puerta, LED (IP67), espejo

Diseño elegante
Instalación que ahorra tiempo
Opcional: espejo

Puerta Push to Open
Puerta libremente revestible
Instalación que ahorra tiempo

Las válvulas de paso desaparecen
Puerta Push to Open
Puerta libremente revestible
Instalación que ahorra tiempo

Dimensiones (cm)

15 x 30
30 x 30
60 x 30

15 x 30 x 10
30 x 30 x 10
60 x 30 x 10
90 x 30 x 10
120 x 30 x 10

15 x 30 x 10
30 x 30 x 10
60 x 30 x 10

15 x 30 x 10
30 x 30 x 10
60 x 30 x 10

15 x 30 x 14
30 x 30 x 14
60 x 30 x 14

15 x 30

Acabado

Acero inoxidable
Blanco / RAL 9016
Negro / RAL 9005
Crema / RAL 9001
Antracita / DB703

Acero inoxidable
Blanco / RAL 9016
Negro / RAL 9005
Crema / RAL 9001
Antracita / DB703

Acero inoxidable
Blanco / RAL 9016
Negro / RAL 9005
Crema / RAL 9001
Antracita / DB703

Acero inoxidable
Blanco / RAL 9016
Negro / RAL 9005
Crema / RAL 9001
Antracita / DB703

Gris

Tipo de pared

Sólida
Seca

Sólida
Seca

Sólida
Seca

Sólida
Seca

Sólida
Seca

Profundidad instalación (cm)

10

7
10

10

10
14

10
14

Incl. conjunto de instalación y sellado

✓

✓

✓

✓

✓

Acero inoxidable de gran calidad

✓

✓

✓

✓

✓

Revestimiento superficial repelente a la suciedad

✓

✓

✓

✓

✓

Variable Profundidad de instalación

✓

HORNACINAS DE PARED



S-BOX
Sin marco

SHELF BOX

Características	Superficie sólida Instalación que ahorra tiempo Instalación o montaje en superficie	Adecuado para interiores y exteriores Instalación que ahorra tiempo
Dimensiones (cm)	15 x 30 30 x 30	15 x 10 x 10 30 x 10 x 10 60 x 10 x 10 90 x 10 x 10 120 x 10 x 10 150 x 10 x 10 180 x 10 x 10
Acabado	Superficie sólida Blanco / RAL 9016	Acero inoxidable Blanco / RAL 9016 Negro / RAL 9005 Crema / RAL 9001 Antracita / DB703
Tipo de pared	Sólida Seca	Sólida Seca
Profundidad instalación (cm)	10	
Incl. conjunto de instalación y sellado	✓	
Acero inoxidable de gran calidad		✓
Revestimiento superficial repelente a la suciedad		✓
Variable Profundidad de instalación	✓	

SÍMBOLOS



Revestimiento superficial repelente a la suciedad: fácil de limpiar



Acero inoxidable de gran calidad



Ajustable profundidad de montaje 0 - 55 mm



Pared con guías tipo pladur



Pared tradicional



Puerta alicatable



Iluminación LED





F-BOX

Hornacinas de pared con un nuevo marco sofisticado

Agregar una hornacina en la pared es una forma muy práctica de crear más espacio de almacenamiento en su baño. La nueva y mejorada hornacina de pared F-BOX tiene un sofisticado marco que lleva el diseño de cualquier baño a un nivel completamente nuevo. El marco está hecho de acero inoxidable de alta calidad de 3 mm de espesor con bordes suaves, para adaptarse perfectamente al interior de la hornacina.



F-BOX



SET COMPLETO

(Todos los productos Container se entregan con un conjunto de instalación y sellado)

Hornacinas de pared con un nuevo marco sofisticado

HORNACINA DE PARED

15 x 30 x 10 cm



Colores	Marco	Color del marco
Acero inoxidable	Acero inoxidable cepillado BOXFS-15x30x10	Igual que hornacina
Antracita	BOXFS-15x30x10-A	BOXFS-15x30x10-AA
Negro	BOXFS-15x30x10-B	BOXFS-15x30x10-BB
Blanco	BOXFS-15x30x10-W	BOXFS-15x30x10-WW
Crema	BOXFS-15x30x10-C	BOXFS-15x30x10-CC

HORNACINA DE PARED

30 x 30 x 10 cm



Colores	Marco	Color del marco
Acero inoxidable	Acero inoxidable cepillado BOXFS-30x30x10	Igual que hornacina
Antracita	BOXFS-30x30x10-A	BOXFS-30x30x10-AA
Negro	BOXFS-30x30x10-B	BOXFS-30x30x10-BB
Blanco	BOXFS-30x30x10-W	BOXFS-30x30x10-WW
Crema	BOXFS-30x30x10-C	BOXFS-30x30x10-CC

HORNACINA DE PARED

60 x 30 x 10 cm

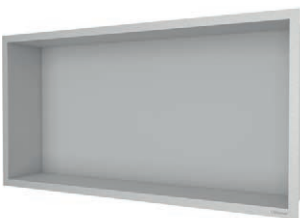

Colores	Marco	Color del marco
Acero inoxidable	Acero inoxidable cepillado BOXFS-60x30x10	Igual que hornacina
Antracita	BOXFS-60x30x10-A	BOXFS-60x30x10-AA
Negro	BOXFS-60x30x10-B	BOXFS-60x30x10-BB
Blanco	BOXFS-60x30x10-W	BOXFS-60x30x10-WW
Crema	BOXFS-60x30x10-C	BOXFS-60x30x10-CC

Opción iluminación LED -IP67, 1, 2 o 3 unidades (Pedido personalizado)

ACCESORIOS

Espejo autoadhesivo para retroadaptación opcional



Dimensiones	Cód. Artículo
30 x 30 cm	BOXUNIS-30x30
60 x 30 cm	BOXUNIS-60x30

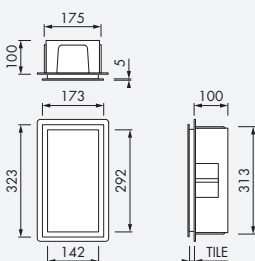

15 x 30 x 10 cm

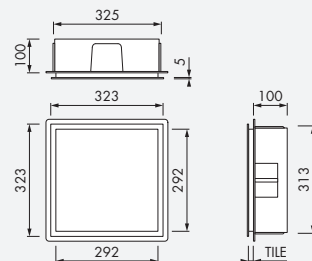

30 x 30 x 10 cm

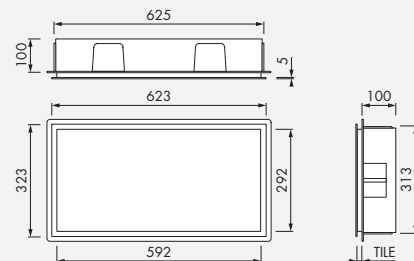

60 x 30 x 10 cm



BOX

HORNACINA DE PARED

15 x 30 x 10 cm



Colores	Marco	
	Inoxidable cepillado	Inoxidable pulido
■ Acero inoxidable	BOX-15x30x10	BOX-15x30x10-P
■ Antracita	BOX-15x30x10-A	BOX-15x30x10-PA
■ Negro	BOX-15x30x10-B	BOX-15x30x10-PB
□ Blanco	BOX-15x30x10-W	BOX-15x30x10-PW
■ Crema	BOX-15x30x10-C	BOX-15x30x10-PC

HORNACINA DE PARED

30 x 30 x 10 cm



Colores	Marco	
	Inoxidable cepillado	Inoxidable pulido
■ Acero inoxidable	BOX-30x30x10	BOX-30x30x10-P
■ Antracita	BOX-30x30x10-A	BOX-30x30x10-PA
■ Negro	BOX-30x30x10-B	BOX-30x30x10-PB
□ Blanco	BOX-30x30x10-W	BOX-30x30x10-PW
■ Crema	BOX-30x30x10-C	BOX-30x30x10-PC

HORNACINA DE PARED

60 x 30 x 10 cm



Colores	Marco	
	Inoxidable cepillado	Inoxidable pulido
■ Acero inoxidable	BOX-60x30x10	BOX-60x30x10-P
■ Antracita	BOX-60x30x10-A	BOX-60x30x10-PA
■ Negro	BOX-60x30x10-B	BOX-60x30x10-PB
□ Blanco	BOX-60x30x10-W	BOX-60x30x10-PW
■ Crema	BOX-60x30x10-C	BOX-60x30x10-PC

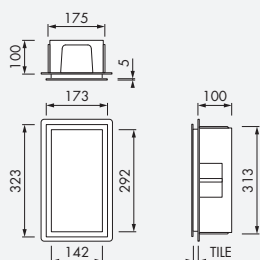

15 x 30 x 10 cm

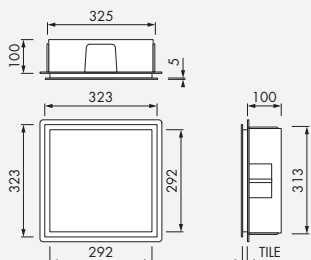

30 x 30 x 10 cm

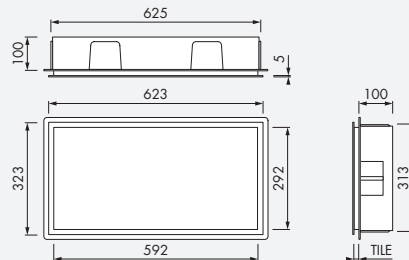

60 x 30 x 10 cm



SET COMPLETO

(Todos los productos Container se entregan con un conjunto de instalación y sellado)

HORNACINA DE PARED

90 x 30 x 10 cm



Colores	Marco Inoxidable cepillado	Marco Inoxidable pulido
■ Acero inoxidable	BOX-90x30x10	BOX-90x30x10-P
■ Antracita	BOX-90x30x10-A	BOX-90x30x10-PA
■ Negro	BOX-90x30x10-B	BOX-90x30x10-PB
□ Blanco	BOX-90x30x10-W	BOX-90x30x10-PW
■ Crema	BOX-90x30x10-C	BOX-90x30x10-PC

HORNACINA DE PARED

120 x 30 x 10 cm



Colores	Marco Inoxidable cepillado	Marco Inoxidable pulido
■ Acero inoxidable	BOX-120x30x10	BOX-120x30x10-P
■ Antracita	BOX-120x30x10-A	BOX-120x30x10-PA
■ Negro	BOX-120x30x10-B	BOX-120x30x10-PB
□ Blanco	BOX-120x30x10-W	BOX-120x30x10-PW
■ Crema	BOX-120x30x10-C	BOX-120x30x10-PC

HORNACINA DE PARED

Profundidad 7 solo en acero inoxidable
60 x 30 x 7 | 30 x 30 x 7 | 60 x 30 x 7 cm

Colores	Dimensiones	Marco Inoxidable pulido
■ Acero inoxidable	15 x 30 x 7 cm	BOX-15x30
■ Acero inoxidable	30 x 30 x 7 cm	BOX-30x30
■ Acero inoxidable	60 x 30 x 7 cm	BOX-60x30
■ Acero inoxidable	90 x 30 x 7 cm	BOX-90x30
■ Acero inoxidable	120 x 30 x 7 cm	BOX-120x30

ACCESORIOS

Espejo autoadhesivo para retroadaptación opcional



Dimensiones	Cód. Artículo
30 x 30 cm	BOXUNIS-30x30
60 x 30 cm	BOXUNIS-60x30

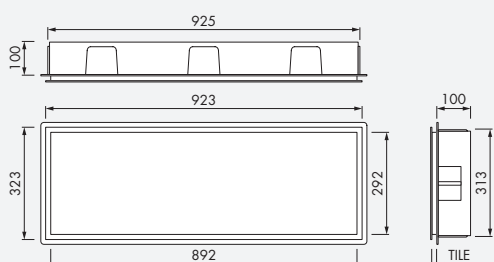

90 x 30 x 10 cm

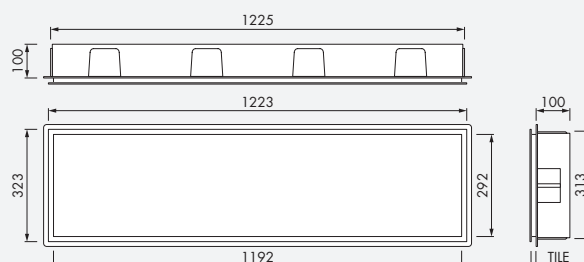

120 x 30 x 10 cm



C-BOX

Soluciones que ahorran espacio

Con nuestra serie Container de soluciones de almacenamiento podrá ocultar todos los accesorios del baño. Esta serie ha sido especialmente desarrollada para su uso en zonas húmedas y ofrece una instalación 100% impermeable. Por su elegante diseño, los productos de la serie Container encajan perfectamente en cualquier baño.

Nuestras soluciones de almacenamiento están disponibles en varias dimensiones y acabados de color. La instalación es sencilla gracias a la pieza integrada para la colocación en la pared. Todos los productos son adecuados para paredes de yeso y para muros sólidos y ofrecen un sellado y un alicatado sencillos.



C-BOX

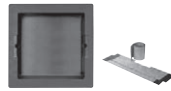

SET COMPLETO

(Todos los productos Container se entregan con un conjunto de instalación y sellado)

HORNACINA DE PARED

15 x 30 x 10 cm



Colores

Marco

Inoxidable cepillado

■ Acero inoxidable	BOX10C-15x30x10
■ Antracita	BOX10C-A-15x30x10
■ Negro	BOX10C-B-15x30x10
□ Blanco	BOX10C-W-15x30x10
■ Crema	BOX10C-C-15x30x10

HORNACINA DE PARED

30 x 30 x 10 cm



Colores

Marco

Inoxidable cepillado

■ Acero inoxidable	BOX10C-30x30x10
■ Antracita	BOX10C-A-30x30x10
■ Negro	BOX10C-B-30x30x10
□ Blanco	BOX10C-W-30x30x10
■ Crema	BOX10C-C-30x30x10

HORNACINA DE PARED

60 x 30 x 10 cm



Colores

Marco

Inoxidable cepillado

■ Acero inoxidable	BOX10C-60x30x10
■ Antracita	BOX10C-A-60x30x10
■ Negro	BOX10C-B-60x30x10
□ Blanco	BOX10C-W-60x30x10
■ Crema	BOX10C-C-60x30x10

Opción iluminación LED -IP67, 1, 2 o 3 unidades (Pedido personalizado)

ACCESORIOS

Espejo autoadhesivo para retroadaptación opcional



Dimensiones

Cód. Artículo

30 x 30 cm	BOXUNIS-30x30
60 x 30 cm	BOXUNIS-60x30

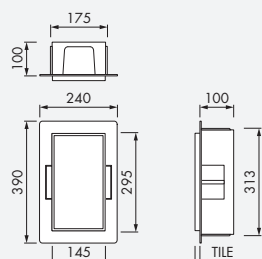

15 x 30 x 10 cm
132

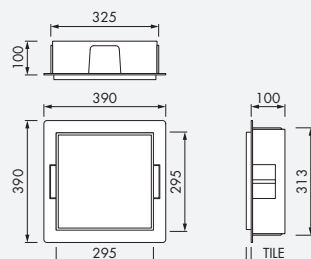

30 x 30 x 10 cm

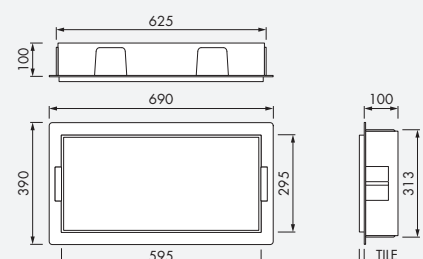

60 x 30 x 10 cm





T-BOX

Soluciones que ahorran espacio

Con nuestra serie Container de soluciones de almacenamiento podrá ocultar todos los accesorios del baño. Esta serie ha sido especialmente desarrollada para su uso en zonas húmedas y ofrece una instalación 100% impermeable. Por su elegante diseño, los productos de la serie Container encajan perfectamente en cualquier baño.

Nuestras soluciones de almacenamiento están disponibles en varias dimensiones y acabados de color. La instalación es sencilla gracias a la pieza integrada para la colocación en la pared. Todos los productos son adecuados para paredes de yeso y para muros sólidos y ofrecen un sellado y un alicatado sencillos.



T-BOX



SET COMPLETO

(Todos los productos Container se entregan con un conjunto de instalación y sellado)

Haz que tus artículos de baño desaparezcan

HORNACINA DE PARED

PUERTA ALICATABLE

15 x 30 x 10 | 15 x 30 x 14 cm



Colores	Profundidad instalación 100 mm	Profundidad instalación 140 mm
■ Acero inoxidable	BOXT-15x30x10	BOXT-15x30x14
■ Antracita	BOXT-A-15x30x10	BOXT-A-15x30x14
■ Negro	BOXT-B-15x30x10	BOXT-B-15x30x14
□ Blanco	BOXT-W-15x30x10	BOXT-W-15x30x14
■ Crema	BOXT-C-15x30x10	BOXT-C-15x30x14

HORNACINA DE PARED

PUERTA ALICATABLE

30 x 30 x 10 | 30 x 30 x 14 cm



Colores	Profundidad instalación 100 mm	Profundidad instalación 140 mm
■ Acero inoxidable	BOXT-30x30x10	BOXT-30x30x14
■ Antracita	BOXT-A-30x30x10	BOXT-A-30x30x14
■ Negro	BOXT-B-30x30x10	BOXT-B-30x30x14
□ Blanco	BOXT-W-30x30x10	BOXT-W-30x30x14
■ Crema	BOXT-C-30x30x10	BOXT-C-30x30x14

Opción iluminación LED -IP67, 1, 2 o 3 unidades (Pedido personalizado)

ACCESORIOS

Espejo autoadhesivo para retroadaptación opcional



Dimensiones	Cód. Artículo
30 x 30 cm	BOXUNIS-30x30
60 x 30 cm	BOXUNIS-60x30

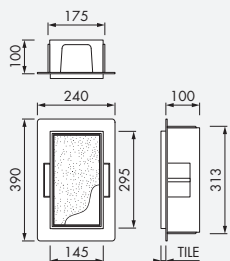

Profundidad 100 mm

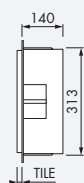

Profundidad 140 mm

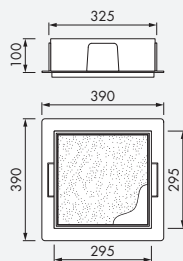

Profundidad 100 mm

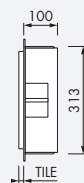

Profundidad 140 mm



Oculte las llaves de paso mientras siguen siendo accesibles

Esta hornacina encaja perfectamente en la pared y permite ocultar las llaves de paso de agua al tiempo que permite un acceso fácil. Gracias a la puerta fácil de abrir, con la V-BOX las válvulas serán siempre accesible de manera sencilla.

HORNACINA DE PARED | PUERTA ALICATABLE

Caja con llaves de paso de agua que incluye 2 válvulas

15 x 30 x 10 cm

Colores

■ Gris

Profundidad instalación 100 mm

BOXV-15x30x10

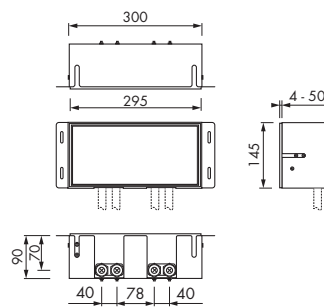



S-BOX



SET COMPLETO

(Todos los productos Container se entregan con un conjunto de instalación y sellado)

Elegantes hornacinas de pared de superficie sólida

HORNACINA DE PARED | SUPERFICIE SÓLIDA

15 x 30 x 10 cm



Colores

Blanco

Cód. Artículo

BOXSW-15x30x10

HORNACINA DE PARED | SUPERFICIE SÓLIDA

30 x 30 x 10 cm



Colores

Blanco

Cód. Artículo

BOXSW-30x30x10

ACCESORIOS

Espejo autoadhesivo para retroadaptación opcional



Dimensiones

30 x 30 cm

Cód. Artículo

BOXUNIS-30x30

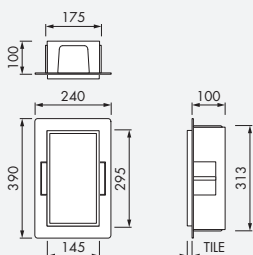

15 x 30 x 10 cm

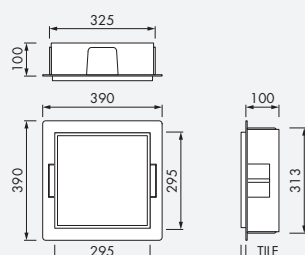

30 x 30 x 10 cm



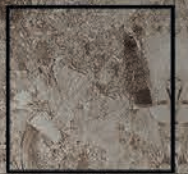

SHELF BOX

Soluciones que ahorran espacio

Las estanterías de pared Container son perfectas para guardar los accesorios del baño de forma fácil y con un aspecto minimalista. Las estanterías se pueden colocar en cualquier lugar fuera o dentro de la casa. Fabricadas en acero inoxidable con revestimiento de diferentes colores, la estantería BOX proporciona una integración óptima en cualquier hogar. Está disponible en varios tamaños, así que es ideal como solución para el baño.



SHELF BOX

Soluciones que ahorran espacio

SHELF BOX

15 x 10 x 10 cm



Colores	Cód. Artículo
■ Acero inoxidable	SBOX-150
■ Antracita	SBOX-150-A
■ Negro	SBOX-150-B
□ Blanco	SBOX-150-W
■ Crema	SBOX-150-C

SHELF BOX

30 x 10 x 10 cm



Colores	Cód. Artículo
■ Acero inoxidable	SBOX-300
■ Antracita	SBOX-300-A
■ Negro	SBOX-300-B
□ Blanco	SBOX-300-W
■ Crema	SBOX-300-C

SHELF BOX

60 x 10 x 10 cm



Colores	Cód. Artículo
■ Acero inoxidable	SBOX-600
■ Antracita	SBOX-600-A
■ Negro	SBOX-600-B
□ Blanco	SBOX-600-W
■ Crema	SBOX-600-C

SHELF BOX

90 x 10 x 10 cm



Colores	Cód. Artículo
■ Acero inoxidable	SBOX-900
■ Antracita	SBOX-900-A
■ Negro	SBOX-900-B
□ Blanco	SBOX-900-W
■ Crema	SBOX-900-C

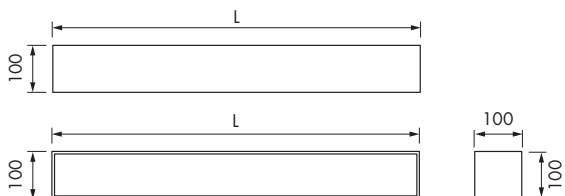

SHELF BOX

SHELF BOX

120 x 10 x 10 cm



Colores

Cód. Artículo

■ Acero inoxidable	SBOX-1200
■ Antracita	SBOX-1200-A
■ Negro	SBOX-1200-B
□ Blanco	SBOX-1200-W
■ Crema	SBOX-1200-C

SHELF BOX

150 x 10 x 10 cm



Colores

Cód. Artículo

■ Acero inoxidable	SBOX-1500
■ Antracita	SBOX-1500-A
■ Negro	SBOX-1500-B
□ Blanco	SBOX-1500-W
■ Crema	SBOX-1500-C

SHELF BOX

180 x 10 x 10 cm



Colores

Cód. Artículo

■ Acero inoxidable	SBOX-1800
■ Antracita	SBOX-1800-A
■ Negro	SBOX-1800-B
□ Blanco	SBOX-1800-W
■ Crema	SBOX-1800-C



ACCESORIOS PARA EL ASEO



	Escobillero & almacenaje	Portarrollos	Contenedor de papel higiénico	Papelera & Almacenaje
Características	Puerta alicatable Con marco Completo incl. escobilla de baño	Puerta alicatable Con marco Con o sin barra de soporte	Puerta alicatable Con marco Almacenamiento de hasta 6 rollos.	Puerta alicatable Completa incl. Papelera extraíble
Acabado	Acero inoxidable Blanco / RAL 9016 Negro / RAL 9005 Crema / RAL 9001 Antracita / DB703	Acero inoxidable Blanco / RAL 9016 Negro / RAL 9005 Crema / RAL 9001 Antracita / DB703	Acero inoxidable	Acero inoxidable Blanco / RAL 9016 Negro / RAL 9005 Crema / RAL 9001 Antracita / DB703
Tipo de pared	Sólida Seca	Sólida Seca	Sólida Seca	Sólida Seca
Profundidad instalación (cm)	14	14	14	14
Incl. conjunto de instalación y sellado	✓	✓	✓	✓
Acero inoxidable de gran calidad	✓	✓	✓	✓
Revestimiento superficial repelente a la suciedad	✓	✓	✓	✓



T-ROLL

Oculte fácilmente los accesorios de baño

Con nuestras soluciones de almacenamiento Container podrá ocultar todos los accesorios del baño. Gracias a su diseño elegante, los productos de la serie Container encajarán de forma armoniosa en cualquier baño.



T-ROLL

Oculte los accesorios del aseo

ESCOBILLERO EMPOTRADO & ALMACENAJE PUERTA ALICATABLE



Colores	Cód. Artículo
■ Acero inoxidable	TCL-8
■ Antracita	TCL-8-A
■ Negro	TCL-8-B
□ Blanco	TCL-8-W
■ Crema	TCL-8-C

ESCOBILLERO EMPOTRADO & PORTAROLLOS PUERTA ALICATABLE



Colores	Cód. Artículo
■ Acero inoxidable	TCL-9
■ Antracita	TCL-9-A
■ Negro	TCL-9-B
□ Blanco	TCL-9-W
■ Crema	TCL-9-C

ESCOBILLERO EMPOTRADO & ALMACENAJE PUERTA ALICATABLE



Colores	Cód. Artículo
■ Acero inoxidable	TCL-10
■ Antracita	TCL-10-A
■ Negro	TCL-10-B
□ Blanco	TCL-10-W
■ Crema	TCL-10-C

PAPELERA & ALMACENAJE PUERTA ALICATABLE



Colores	Cód. Artículo
■ Acero inoxidable	TCL-11
■ Antracita	TCL-11-A
■ Negro	TCL-11-B
□ Blanco	TCL-11-W
■ Crema	TCL-11-C

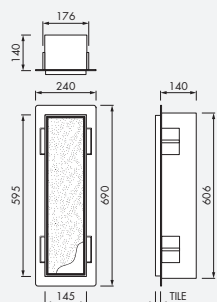

TCL 8 | Escobillero empotrado & almacenaje
150

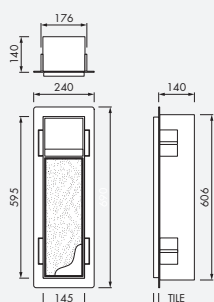

TCL 9 | Escobillero empotrado & portarollos

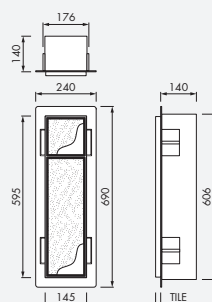

TCL 10 | Escobillero empotrado & almacenaje

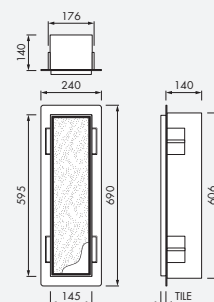

TCL 11 | Papelera & Almacenaje

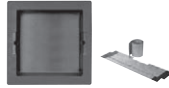

SET COMPLETO

(Todos los productos Container se entregan con un conjunto de instalación y sellado)

HORNACINA DE PARED / PORTAROLLOS PUERTA ALICATABLE



Colores	Cód. Artículo
■ Acero inoxidable	BOXT-15x15x14
■ Antracita	BOXT-A-15x15x14
■ Negro	BOXT-B-15x15x14
□ Blanco	BOXT-W-15x15x14
■ Crema	BOXT-C-15x15x14

HORNACINA DE PARED / PORTAROLLOS PUERTA ALICATABLE



Colores	Cód. Artículo
■ Acero inoxidable	TCL-12
■ Antracita	TCL-12-A
■ Negro	TCL-12-B
□ Blanco	TCL-12-W
■ Crema	TCL-12-C

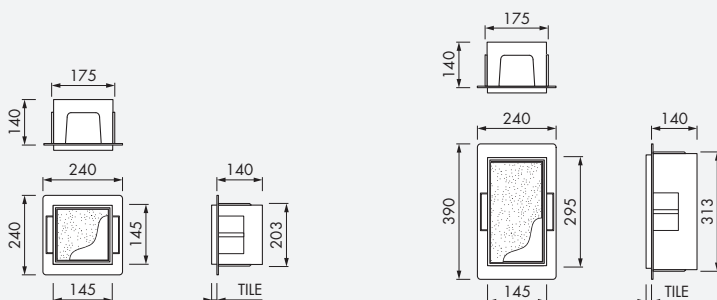

BOXT-15x15x14 | Hornacina de pared / portarollos 15 x 15 cm

TCL 12 | Hornacina de pared / portarollos 15 x 30 cm



ROLL

Oculte fácilmente los accesorios de baño

Con nuestras soluciones de almacenamiento Container podrá ocultar todos los accesorios del baño. Gracias a su diseño elegante, los productos de la serie Container encajarán de forma armoniosa en cualquier baño.



Almacena tus accesorios del aseo fácilmente

ESCOBILLERO EMPOTRADO & ALMACENAJE



Entrega incluye conjunto de cepillo y elemento de montaje

Colores

■ Acero inoxidable

Cód. Artículo

TCL-6

ESCOBILLERO EMPOTRADO Y PORTARROLLOS



Entrega incluye conjunto de cepillo y elemento de montaje

Colores

■ Acero inoxidable

Cód. Artículo

TCL-7

CONTENEDOR DE PAPEL HIGIÉNICO PARA 6 ROLLOS

Alicatable



Colores

■ Acero inoxidable

Cód. Artículo

TCL-1

PORTAPAPEL HIGIÉNICO CON CONTENEDOR PARA 5 ROLLOS

Alicatable



Colores

■ Acero inoxidable

Cód. Artículo

TCL-5

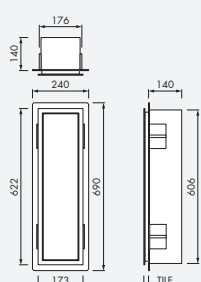

TCL 6 | Escobillero empotrado & almacenaje
154

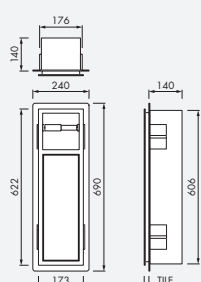

TCL 7 | Escobillero empotrado y portarrollos

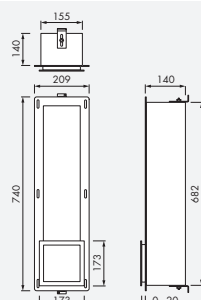

TCL 1 | Contenedor de papel higiénico para 6 rollos

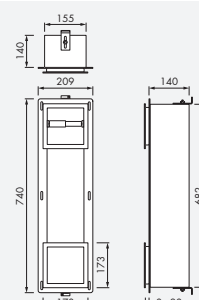

TCL 5 | Portapapel higiénico con contenedor para 5 rollos

WC- PORTAROLLO SQUARE



Colores	Cód. Artículo
■ Acero inoxidable	TCL-14
■ Antracita	TCL-14-A
■ Negro	TCL-14-B
□ Blanco	TCL-14-W
■ Creme	TCL-14-C

CONTENEDOR SQUARE PARA 1 ROLLO DE PAPEL HIGIÉNICO



Colores	Cód. Artículo
■ Acero inoxidable	TCL-2

CONTENEDOR ROUND PARA 1 ROLLO DE PAPEL HIGIÉNICO



Colores	Cód. Artículo
■ Acero inoxidable	TCL-3

WC- PORTAROLLO SQUARE



Colores	Cód. Artículo
■ Acero inoxidable	TCL-4

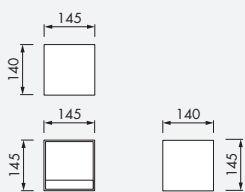

TCL 14 | WC- Portarollo Square

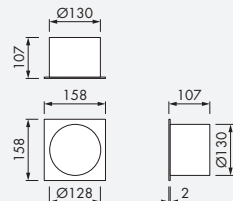

TCL 2 | Contenedor square para 1 rollo de papel higiénico

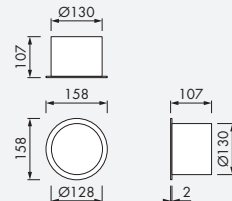

TCL 3 | Contenedor round para 1 rollo de papel higiénico

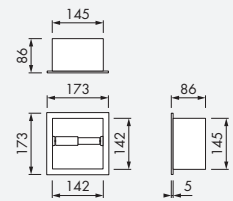

TCL 4 | Portarollo square



© ESS

La información que aparece en este folleto ha sido recopilada por ESS con el máximo cuidado posible. En relación con la mejora continua de los productos existentes y los desarrollos de nuevos productos, ESS se reserva el derecho de modificar las especificaciones. Es responsabilidad del transformador determinar, con respecto a los consumidores, que el producto ESS es apto para la aplicación planificada y que se procesa de conformidad con los reglamentos de montaje vigentes. No se pueden derivar derechos de las recomendaciones y sugerencias, ya que las circunstancias y condiciones de uso quedan fuera del control de ESS.



DEALER

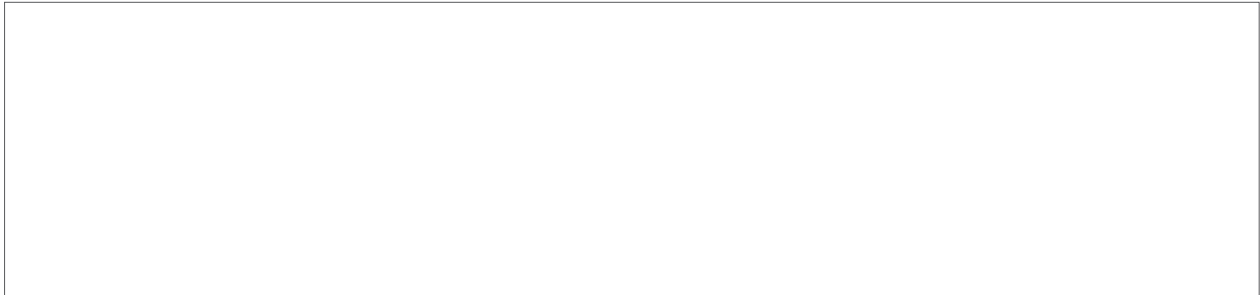

España

C/ Major, 38
E-17455 Caldes de Malavella
Girona, España
T: +34 630 052 655

spain@esspost.com
easydrain.es

Global

Nijverheidsstraat 60
7575 BK Oldenzaal
The Netherlands
T: +31 541 200 800
F: +31 541 200 899

info@esspost.com
easydrain.com



E60.06.03.13.78



ESS PRODUCTS ARE PATENTED AND
REGISTERED TRADEMARKS MADE BY ESS
Errores de impresión y composición tipográfica
y otros errores reservados.
Garantía: easydrain.es/garantia © 2022