

TOTO

TOTO U.S.A., Inc. 1155 Southern Road Morrow, GA 30260
Teléfono : (770) 282 8686

Registro de Garantía y Consulta

Para registrar la garantía del producto, TOTO U.S.A. Inc. recomienda el Registro de la garantía en línea. Visite nuestro sitio web <http://www.totousa.com>. Si tiene alguna pregunta sobre la política de la garantía o su cobertura, comuníquese con TOTO U.S.A. Inc.

Departamento de Atención a Clientes: 1155 Southern Road, Morrow, GA30260 (888) 295 - 8134 ó (678) 466 - 1300 cuando llama desde afuera de los EUA.

- Para obtener una rápida atención, sugerimos que guarde la siguiente información:

Fecha de compra:	Nombre del comercio:
Fecha: año mes día	Teléfono : ()

2020.10.1
D07875

TOTO

Manual de Instrucciones

WASHLET

washlèt®

SW3074T40
SW3074

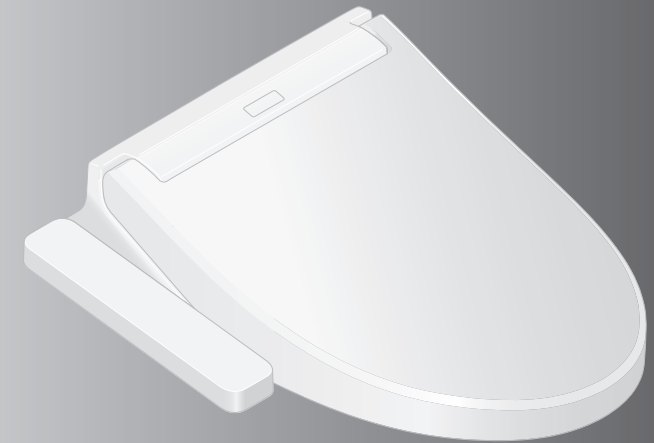

- Gracias por adquirir este producto.
Por favor, lea la información ofrecida para garantizar la utilización segura del producto.
- Asegúrese de leer este manual de instrucciones antes de utilizar el producto y guárdelo en un lugar seguro para poder consultarlo en el futuro.

¿Qué funciones se encuentran disponibles en su modelo?



Funciones		Nombre del producto (Modelo)	WASHLET	N.º de pieza	Pág. de referencia	
Funciones básicas	Limpieza	Limpieza posterior	●	SW3074T40 SW3074	17	
		Limpieza posterior suave				
		Limpieza frontal				
	Cambio del método de limpieza	Ajuste de posición de la vara	●			
		Ajuste de la presión del agua				
		Limpieza por oscilación				
		Limpieza por pulsación				
	Secado	Secado con aire caliente	●			
	Cambio de la temperatura	Configuración de la temperatura	●			18, 19
	Sanitario funciones	Eliminación de olores	Desodorizante			●
Limpieza con "EWATER+"		LIMPIEZA automática de la vara	●			
Limpieza previa de la taza		Rocío previo	●			
Funciones convenientes	Calentamiento del asiento del inodoro	Asiento calentado	●	-		
	Ahorro de energía	Ahorro de energía automático	●	20, 21		
Ahorro de energía con temporizador		●				
Mantenimiento		Unidad principal Desmontaje con un toque	●	30, 31		
		Tapa de inodoro desmontable	●	32		
		Limpieza de la vara	●	33		

Manténgalo limpio

Inodoro sanitario



Las funciones de autolimpieza son automáticas.

(Consulte las página 16 para obtener detalles.)

	Al sentarse	Al pararse
Eliminación de olores dentro de la unidad de la taza.	Desodorizante	Desodorizante automático
Se aplica un rocío en la unidad de la taza automáticamente para evitar que la suciedad se adhiera.	Rocío previo	
Limpia la vara con "EWATER+"		LIMPIEZA automática de la vara

Índice



Precauciones de seguridad ... 4	Introducción
Precauciones durante la operación 11	
Nombres de las piezas 12	
Preparación 14	Operación
Operaciones básicas 16	
● Mecanismo de funciones automáticas 16	
Desodorizante, LIMPIEZA automática de la vara, Rocío previo	
● Uso del panel de control 17	
Configuración de la temperatura (Asiento del inodoro, Agua tibia, Secado) 18	
Funciones de ahorro de energía ... 20	Mantenimiento
Diversas operaciones 24	
● Lista de configuraciones 24	
● Funciones automáticas 26	
Mantenimiento 28	
● Enchufe de alimentación 28	
● Unidad principal 29	
● Espacio entre la unidad principal y la unidad de la taza 30	Referencia
● Espacio entre la unidad principal y la tapa del inodoro 32	
● Filtro desodorizante 33	
● Vara 33	
● Limpieza de la vara	
● Válvula de vaciado del filtro de agua 34	
¿Qué hacer? 35	
● Si no circula agua por un corte del suministro de agua 35	
● Prevención de daños por congelación 36	
● Largos períodos sin usar 37	
Solución de problemas 38	
Especificaciones 42	
Garantía limitada 43	

Precauciones de seguridad



PRECAUCIONES IMPORTANTES

LEA TODAS LAS INSTRUCCIONES ANTES DE USAR

Significado de las indicaciones

	ADVERTENCIA	Puede causar la muerte o lesiones graves.
	PRECAUCIÓN	Puede causar lesiones o daños materiales.

Los siguientes símbolos se utilizan para indicar instrucciones de seguridad importantes que deberán seguirse al utilizar el producto.

Símbolo	Significado
	Este símbolo indica una utilización prohibida del producto.
	Este símbolo se utiliza para indicar un paso necesario en la utilización de este producto.

ADVERTENCIA

	<p>No conecte o desconecte el enchufe de alimentación con las manos mojadas.</p> <ul style="list-style-type: none"> De lo contrario, puede causar una descarga eléctrica.
	<p>No coloque agua o soluciones de limpieza en la unidad principal ni en el enchufe de alimentación.</p> <ul style="list-style-type: none"> De lo contrario, puede producirse un incendio, una descarga eléctrica, un calentamiento o un cortocircuito. De lo contrario, el producto puede agrietarse y causar lesiones o daños debido a filtraciones de agua.
	<p>Nunca desarme, repare ni altere el producto.</p> <p>De lo contrario, puede producirse un incendio, una descarga eléctrica, un sobrecalentamiento, un cortocircuito o un desperfecto.</p>
	<p>No instale el producto en vehículos móviles, como vehículos con ruedas o botes.</p> <ul style="list-style-type: none"> De lo contrario, puede producirse un incendio, una descarga eléctrica, un cortocircuito o una falla de funcionamiento. El asiento del inodoro, la tapa, la unidad principal o cualquier otra pieza pueden aflojarse, caerse y provocar lesiones.
	<p>No utilice el producto si observa fallas en el funcionamiento.</p> <ul style="list-style-type: none"> En caso de una falla u otro problema, asegúrese de cortar la electricidad desenchufándolo del enchufe de alimentación. Cierre la llave de paso del agua para detener el suministro. Fallas posibles: <ul style="list-style-type: none"> –Hay una filtración de agua por una tubería o la unidad principal. –El producto está agrietado o roto. –El producto hace ruidos extraños o produce olores raros. –El producto produce humo. –El producto está demasiado caliente. –El tope del asiento del inodoro no está en su lugar. Si continúa utilizando el producto después de una falla de funcionamiento, puede producirse un incendio, una descarga eléctrica, un calentamiento, un cortocircuito, lesiones o daños debido a filtraciones de agua.

ADVERTENCIA

	<p>No utilice agua no permitida por las leyes y ordenanzas de la región de uso. Utilice únicamente agua potable.</p> <p>No utilice agua de mar ni agua reciclada.</p> <ul style="list-style-type: none"> Puede provocar irritación en la piel y fallas de funcionamiento.
	<p>No toque el enchufe de alimentación durante las tormentas eléctricas.</p> <ul style="list-style-type: none"> De lo contrario, puede causar una descarga eléctrica.
	<p>No deje que la manguera de suministro de agua entre en contacto con el enchufe de alimentación o tomacorriente.</p> <ul style="list-style-type: none"> De lo contrario, puede causar condensación, lo que puede provocar un incendio, una descarga eléctrica, un calentamiento o un cortocircuito.
	<p>No haga nada que pueda dañar el cable de alimentación o el enchufe de alimentación. No golpee ni tire de los cables de alimentación, ni tampoco los retuerza, aplaste, dañe, cambie ni caliente.</p> <p>Tampoco coloque ningún objeto pesado sobre estos ni los ate o apriete.</p> <ul style="list-style-type: none"> La utilización de cable de alimentación dañados puede causar un incendio, una descarga eléctrica, un calentamiento o un cortocircuito.
	<p>No utilice un tomacorriente flojo o defectuoso.</p> <ul style="list-style-type: none"> De lo contrario, puede producirse un incendio o un cortocircuito.
	<p>No utilice tomacorrientes o equipos eléctricos que superen la potencia indicada.</p> <ul style="list-style-type: none"> Si se conectan demasiados enchufes en un mismo tomacorriente (como en el caso de los tomacorrientes triples), puede producirse un incendio por calentamiento.
	<p>No utilice ninguna otra fuente de alimentación que no sea la indicada.</p> <p>CA 120 V, 60 Hz</p> <ul style="list-style-type: none"> De lo contrario, puede producirse un incendio o calentamiento.
	<p>No coloque los dedos ni ningún objeto en la salida de aire caliente.</p> <p>No coloque ningún objeto en la salida de aire caliente, ni tampoco ropa.</p> <ul style="list-style-type: none"> De lo contrario, pueden producirse quemaduras, descargas eléctricas o fallas de funcionamiento.
	<p>No acerque cigarrillos ni otras llamas abiertas al producto.</p> <ul style="list-style-type: none"> De lo contrario, puede producirse un incendio.
	<p>Absténgase de sentarse en el asiento por períodos prolongados.</p> <ul style="list-style-type: none"> Puede causar quemaduras a baja temperatura. Para evitar que las siguientes personas se quemen a una temperatura moderada, otra persona deberá apagar el calentador del asiento del inodoro y colocar la temperatura del secador en "Baja". <ul style="list-style-type: none"> –Niños pequeños, personas mayores o usuarios que no puedan configurar correctamente la temperatura. –Personas enfermas, incapacitadas o que no puedan moverse libremente. –Aquellas personas que usen medicamentos que causan somnolencia (medicamentos para dormir, para el resfrío o similares), aquellas personas que hayan bebido en exceso o estén demasiado cansadas y cualquier otra persona que pueda quedarse dormida.

Precauciones de seguridad (Continuación)

ADVERTENCIA

Este producto es eléctrico. No lo instale en un lugar donde se pueda mojar ni donde la humedad sea demasiado alta como para que se forme agua sobre la superficie de este producto. Cuando se utilice en el baño, instale un ventilador o una abertura de ventilación y asegúrese de que circule aire por todo el baño.

- De lo contrario, puede producirse un incendio o una descarga eléctrica.

Conecte siempre el producto al suministro de agua fría.

- Si se conecta al suministro de agua caliente, puede causar quemaduras y daños.

Asegúrese de que se haya instalado un tomacorriente (de 3 clavijas) correctamente conectado a tierra.

- No usar un tomacorriente conectado a tierra puede provocar una descarga eléctrica si hay una falla de funcionamiento o un cortocircuito.

Conecte firmemente el enchufe de alimentación al tomacorriente.

- De lo contrario, puede producirse un incendio, un calentamiento o un cortocircuito.

Para desenchufar, hágalo sosteniendo el enchufe de alimentación, no el cable de alimentación.

No desenchufe tirando del cable de alimentación.

- Tirar del cable de alimentación puede causar daños y provocar un incendio o calentamiento.

Si el cable de alimentación está dañado, para evitar peligros, siempre solicite al departamento de reparaciones del fabricante o a un especialista equivalente que lo reemplace.

Desconecte siempre el enchufe de alimentación del tomacorriente antes de efectuar el mantenimiento o la inspección.

- Si no lo hace, puede producirse una descarga eléctrica o una falla de funcionamiento.

Quite periódicamente el polvo y la suciedad del enchufe de alimentación y asegúrese de que esté firmemente enchufado al tomacorriente.

- De lo contrario, puede producirse un incendio, un calentamiento o un cortocircuito.

Quite el enchufe de alimentación del tomacorriente y límpielo con un paño seco.

Siempre desconecte el enchufe de alimentación del tomacorriente antes de retirar la unidad principal.

- De lo contrario, puede producirse un incendio o una descarga eléctrica.

Estudios preliminares en mujeres sugieren que el lavado continuo puede aumentar la posibilidad de sequedad de la mucosa vaginal y disminución potencial de la flora bacteriana benéfica.

Aunque estos estudios no han sido validados, consulte a su médico cualquier duda sobre estas circunstancias.

Aún más importante, si usted padece una deficiencia del sistema inmunológico como consecuencia de alguna enfermedad, quimioterapia u otro problema médico que comprometa el sistema inmunológico, consulte a su médico antes de utilizar el producto.



PRECAUCIÓN

No utilice el producto si la unidad principal no tiene estabilidad.

- De lo contrario, la unidad principal puede aflojarse y caerse, lo que puede provocar lesiones.

Si se daña el producto, no toque la sección dañada.

- De lo contrario, puede causar una descarga eléctrica o una lesión.
Cambie el sector dañado de inmediato.

No presione demasiado, no golpee la unidad y no la pise ni se pare en el asiento del inodoro, la tapa del inodoro o la unidad principal. Tampoco coloque objetos pesados sobre el asiento del inodoro, la tapa del inodoro o la unidad principal.

- De lo contrario, pueden producirse grietas o la unidad principal puede aflojarse y caerse, lo que puede provocar lesiones.
- De lo contrario, el producto podría dañarse y producir lesiones o daños debido a filtraciones de agua.

No levante el producto tomándolo del asiento o de la tapa del inodoro.

No suba el asiento ni la tapa del inodoro si hay objetos encima de la unidad.

- De lo contrario, la unidad principal puede aflojarse y caerse, lo que puede provocar lesiones.

Al realizar el mantenimiento de las partes de plástico (unidad principal, etc.) o la manguera de suministro de agua, utilice detergente para cocina neutro diluido en agua. No utilice los siguientes productos:

Soluciones de limpieza para inodoros, soluciones de limpieza para el hogar, bencina, diluyente de pintura, soluciones de limpieza en polvo o esponjas para fregar de nailon.

- Pueden dañar o agrietar el plástico y producir lesiones o fallas de funcionamiento.
- Podrían dañar la manguera del suministro de agua y causar una filtración de agua.

Para evitar una filtración repentina de agua, no retire la válvula de vaciado del filtro de agua cuando la llave de paso de agua esté abierta.

- Si lo hace, el agua puede derramarse.

(Consulte en la página 34 las instrucciones sobre la limpieza de la válvula de vaciado del filtro de agua)

No doble ni aplaste la manguera de suministro de agua, ni la dañe cortándola con un objeto filoso.

- De lo contrario, pueden producirse filtraciones de agua.

No instale la placa base, que no está colocada.

- De lo contrario, puede presentarse un incendio o daños.



Precauciones de seguridad (Continuación)

PRECAUCIÓN

Si se produce una filtración de agua, cierre siempre la llave de paso de agua.

Cuando la temperatura ambiente pueda bajar a 32 °F (0 °C) o menos, evite que las tuberías y mangueras sufran daños por congelación.

- Las tuberías de agua congeladas pueden romper la unidad principal y las tuberías, lo que provocará filtraciones de agua.
- Regule la temperatura de la habitación para evitar que las tuberías y las mangueras se congelen durante los meses fríos.
- Vacíe el agua.

Cuando no utilice el producto durante un período largo, vacíe el agua de la unidad principal y de la manguera de suministro de agua luego de haber cerrado la llave de paso del agua y desconecte el enchufe de alimentación del tomacorriente.

- Cuando lo use nuevamente, vuélvalo a llenar con agua antes de usar. De lo contrario, el agua en el tanque puede contaminarse y provocar inflamación de la piel u otros problemas. (Consulte la página 37 para leer las instrucciones sobre el reabastecimiento de agua.)
- Si queda encendido, puede producirse un incendio o calentamiento.

Cuando instale la válvula de vaciado del filtro de agua, asegúrese de que esté firmemente ajustada en la posición correcta.

- Si no se ajusta bien, pueden producirse filtraciones de agua.

Presione firmemente la unidad principal sobre la placa base.

- Presione la unidad principal hasta que se oiga un clic y luego tire de ella ligeramente hacia usted para asegurarse de que no se desprenda.
- De lo contrario, la unidad principal puede aflojarse y caerse, lo que puede provocar lesiones.

PELIGRO Para reducir el riesgo de electrocución:

1. No use el producto mientras se baña.
2. No coloque ni guarde el producto en un lugar del que se pueda caer o ser empujado al interior de una bañera o fregadero.
3. No sumerja el producto ni lo deje caer en agua u otro líquido.
4. No agarre el producto cuando este se haya caído al agua. Desenchúfelo de inmediato.

ADVERTENCIA Para reducir el riesgo de quemaduras, electrocuciones, incendios o lesiones:

1. Supervise de cerca a los niños o personas inválidas que usen este producto.
2. Como se describe en este manual, utilice el producto solo para lo que ha sido diseñado. No utilice accesorios que no hayan sido recomendados por el fabricante.
3. Nunca utilice este producto si el cable o enchufe de alimentación está dañado, si el producto no funciona bien, si se ha caído o dañado, o si se ha caído al agua. Envíe el producto a un centro de servicio para que lo examinen y reparen.
4. Mantenga el cable alejado de las superficies calientes.
5. Nunca bloquee las aberturas de ventilación del producto ni lo coloque sobre una superficie blanda, como una cama o un sofá, donde las aberturas de ventilación puedan quedar bloqueadas. Mantenga las aberturas de ventilación libres de pelusas, cabellos y otros elementos similares.
6. Nunca utilice el producto si usted está adormilado o somnoliento.
7. No deje caer ni inserte ningún objeto en ninguna abertura o manguera.
8. No lo use al aire libre. Tampoco lo utilice donde estén usándose productos en aerosol ni donde se esté administrando oxígeno.
9. Conecte este producto solo a un tomacorriente conectado correctamente a tierra. Consulte las "Instrucciones de conexión a tierra" en la página 10.
10. El tanque solo debe llenarse con agua.

- La manutención debe ser realizada por un técnico autorizado.
- Este producto es para uso doméstico.

Precauciones de seguridad (Continuación)

Instrucciones de conexión a tierra

Este producto debe conectarse a tierra. En el caso de producirse un cortocircuito eléctrico, la conexión a tierra reduce el riesgo de descarga eléctrica porque ofrece un cable de escape para la corriente.

Este producto está equipado con un cable que tiene un conductor y un enchufe de puesta a tierra.

El enchufe debe enchufarse en un tomacorriente que esté bien instalado y conectado a tierra.

 **PELIGRO:** El uso incorrecto del enchufe con conexión a tierra puede causar descargas eléctricas.

Si debe reparar o cambiar el cable o el enchufe de alimentación, no conecte el cable de conexión a tierra a ningún terminal plano.

Si no comprende a la perfección las instrucciones de conexión a tierra (o si tiene dudas acerca de si el producto está bien conectado a tierra), consulte con un electricista o reparador calificado.

GUARDE ESTAS INSTRUCCIONES

Precauciones durante la operación

■ Para evitar fallas de funcionamiento

<Acerca del interruptor del asiento>

- Cuando se sienta en el asiento del inodoro, el interruptor del asiento se ENCIENDE y le permite usar varias funciones. (Cuando esto sucede, se oye un "clic".)

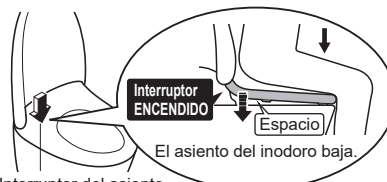

Interruptor del asiento (incorporado)

- Siéntese hacia atrás en el asiento del inodoro.
 - El interruptor del asiento solo se activa cuando usted se sienta correctamente en el asiento.



Nota

- Cuando un niño se sienta en el producto, quizás no se active el interruptor debido al poco peso de su cuerpo.
- Como el asiento del inodoro está diseñado para moverse hacia arriba y hacia abajo, tiene una separación entre el tope del asiento del inodoro y la unidad de la taza.

■ Para evitar daños

- Limpie las áreas de plástico, como la unidad principal con un paño suave humedecido.

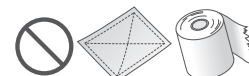

Paño seco o papel

- No se apoye sobre la tapa del inodoro.



■ Para prevenir fallos y malfuncionamiento

- Si existe riesgo de tormenta eléctrica, desconecte el enchufe de alimentación.
- No se puede utilizar una cubierta sobre el asiento del inodoro ni sobre la tapa del inodoro. (Es posible que el interruptor del asiento no funcione correctamente. Además, el asiento del inodoro y la tapa podrían no abrirse o cerrarse apropiadamente.)



- No orine en la unidad principal, el asiento del inodoro o en la vara. (Hacerlo puede producir un fallo o decoloración.)
- No presione demasiado el panel de control.
- Al utilizar una solución de limpieza para inodoros, enjuáguela dentro de los 3 minutos de aplicado y deje el asiento del inodoro y la tapa del inodoro abiertos. (Si el vapor de una solución de limpieza para inodoros ingresa a la unidad principal, podrían producirse fallas de funcionamiento.)
 - Limpie los restos de la solución de limpieza.
- No use el producto si la tapa del inodoro no se encuentra en su lugar.
- No exponga la unidad a la luz solar directa. (De lo contrario, pueden producirse cambios en el color, temperatura irregular en el asiento calentado, fallas de funcionamiento en el panel de control o fallas de funcionamiento del producto debido a los cambios en la temperatura.)
- No use radios y dispositivos similares cerca del producto. (El producto puede causar interferencias en la señal de la radio.)
- Si utiliza un accesorio de asiento para niños pequeños o un accesorio de asiento alto y blando, retírelo después de usar el producto. (Dejar el accesorio instalado puede impedir el uso de algunas funciones.)
- No coloque ningún objeto sobre el asiento ni sobre la tapa del inodoro ni los presione con las manos. (De lo contrario, podría encender el interruptor del asiento, el piso podría mojarse si se tocan los botones del panel de control y sale agua tibia de la vara.)

Nombres de las piezas

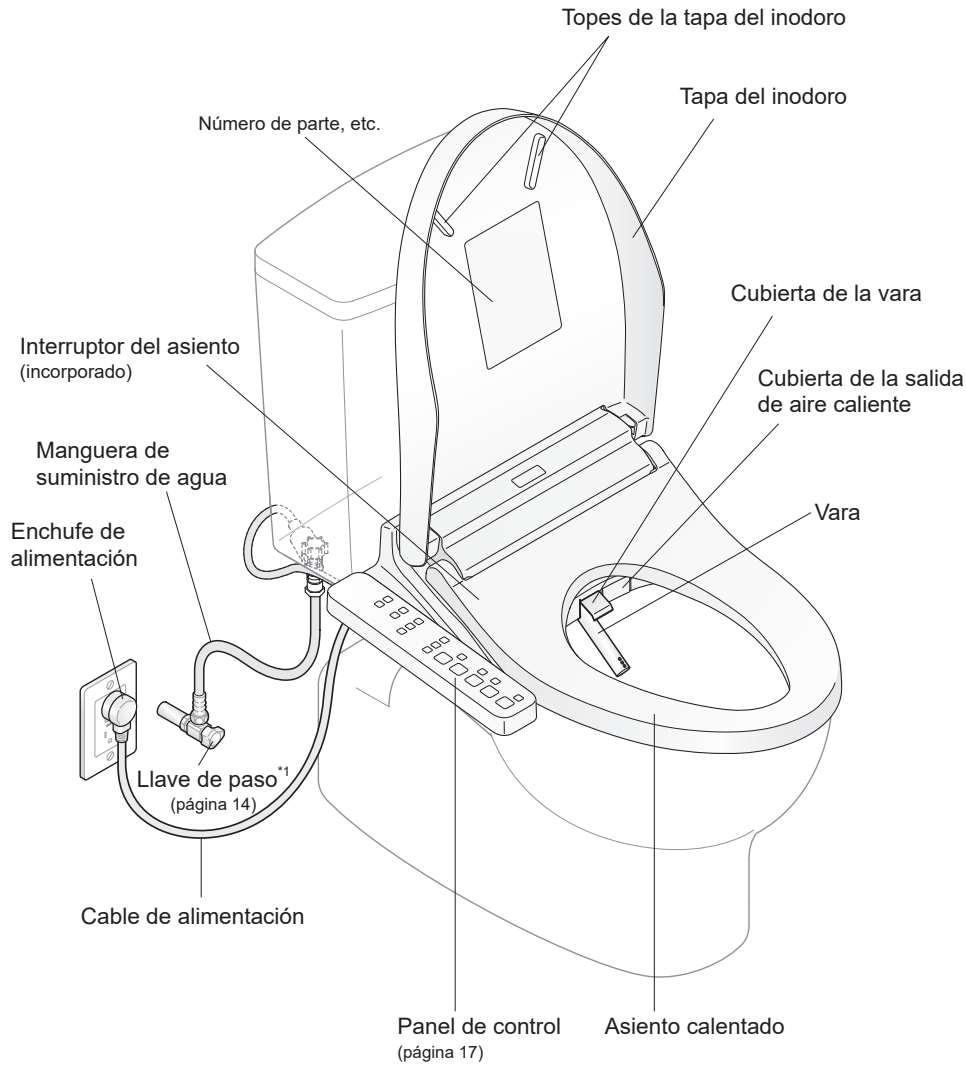

Pantalla principal

- LED de encendido — ■
- LED del asiento — ■
- LED de ahorro de energía — ■
- LED de agua — ■
- LED de LIMPIEZA de la vara — ■

<Todos los indicadores LED se encienden en la figura>

Lado derecho de la unidad principal

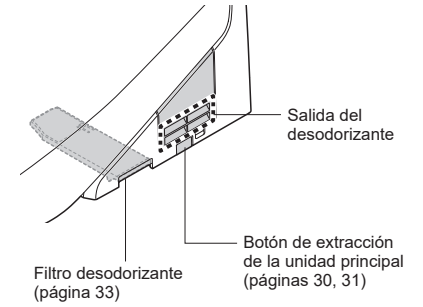

Topes del asiento del inodoro



Lado izquierdo de la unidad principal

Válvula de vaciado del filtro de agua (página 34)

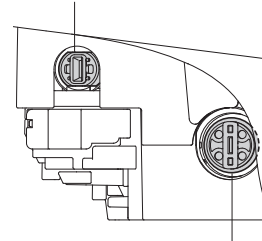

Tapón de vaciado de agua (página 37)

Las descripciones de este manual se basan en las ilustraciones de los modelos SW3074.
*1 La forma y la ubicación varían dependiendo del tipo de taza de inodoro y tanque.

Preparación

Uso del producto por primera vez

1. Encienda la unidad

- 1 Conecte el enchufe de alimentación.
 - La vara se extiende y luego vuelve a su posición.
- 2 Compruebe que el LED de "alimentación" se ilumine.
 - Cuando el LED de encendido no se enciende, oprima POWER durante, al menos, 3 segundos.

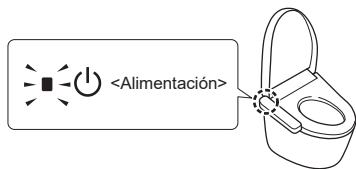

2. Abra la llave de paso de agua

- 1 Abra completamente la llave de paso de agua.

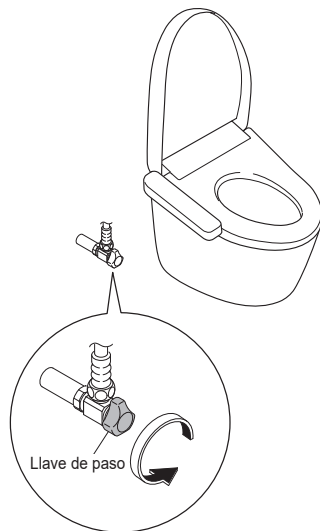

Operaciones básicas

Mecanismo de funciones automáticas

Se utiliza "EWATER+" para limpiar automáticamente la vara.

Al acercarse



Al sentarse



Al pararse *1

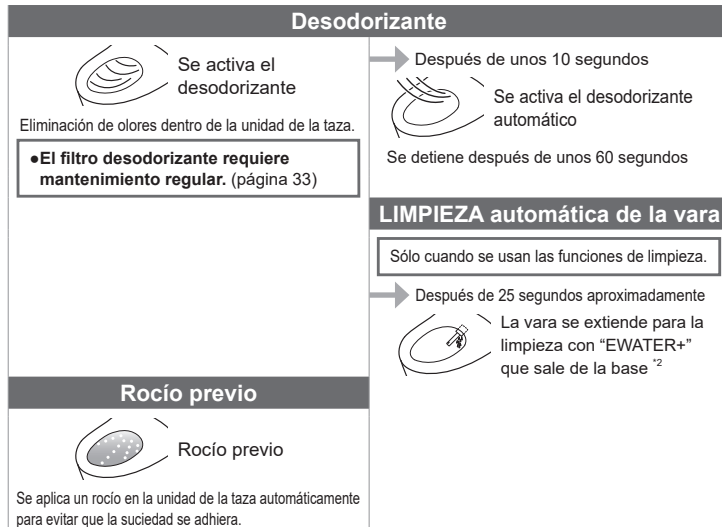

Estas son las funciones de configuración predeterminadas.

- Pueden cambiarse. → "Diversas operaciones" (páginas 24 - 27)

LIMPIEZA automática de la vara

Durante la "LIMPIEZA automática de la vara" o "LIMPIEZA de la vara"



Parpadea

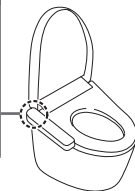

¿Qué significa "EWATER+" ?

"EWATER+" permite que la función de la vara autolimpiable trabaje de forma efectiva y evita que se acumule suciedad que puede causar manchas.

- "EWATER+" se genera a partir de agua potable.
- "EWATER+" ayuda a minimizar superficies sucias, pero no hace que la limpieza sea innecesaria.
- El efecto y la duración dependen del entorno y las condiciones de uso.

También puede utilizar "EWATER+" si oprime el botón del panel de control.

■ Vara

Pulse



(Una vez que la vara está limpia, el agua sale de alrededor de la vara.)

- Limpiar la vara extendida. ⇒ "Limpieza de la vara" (página 33)

*1 Para limpiar la taza del inodoro cada vez que se utiliza, se vacía el agua que queda en la vara después de levantarse del asiento del inodoro.

*2 Cuando las funciones (limpieza Posterior y Frontal, etc.) de limpieza no se usan durante 8 horas, la vara se limpia automáticamente. (El agua sale de alrededor de la vara.)

Uso del panel de control

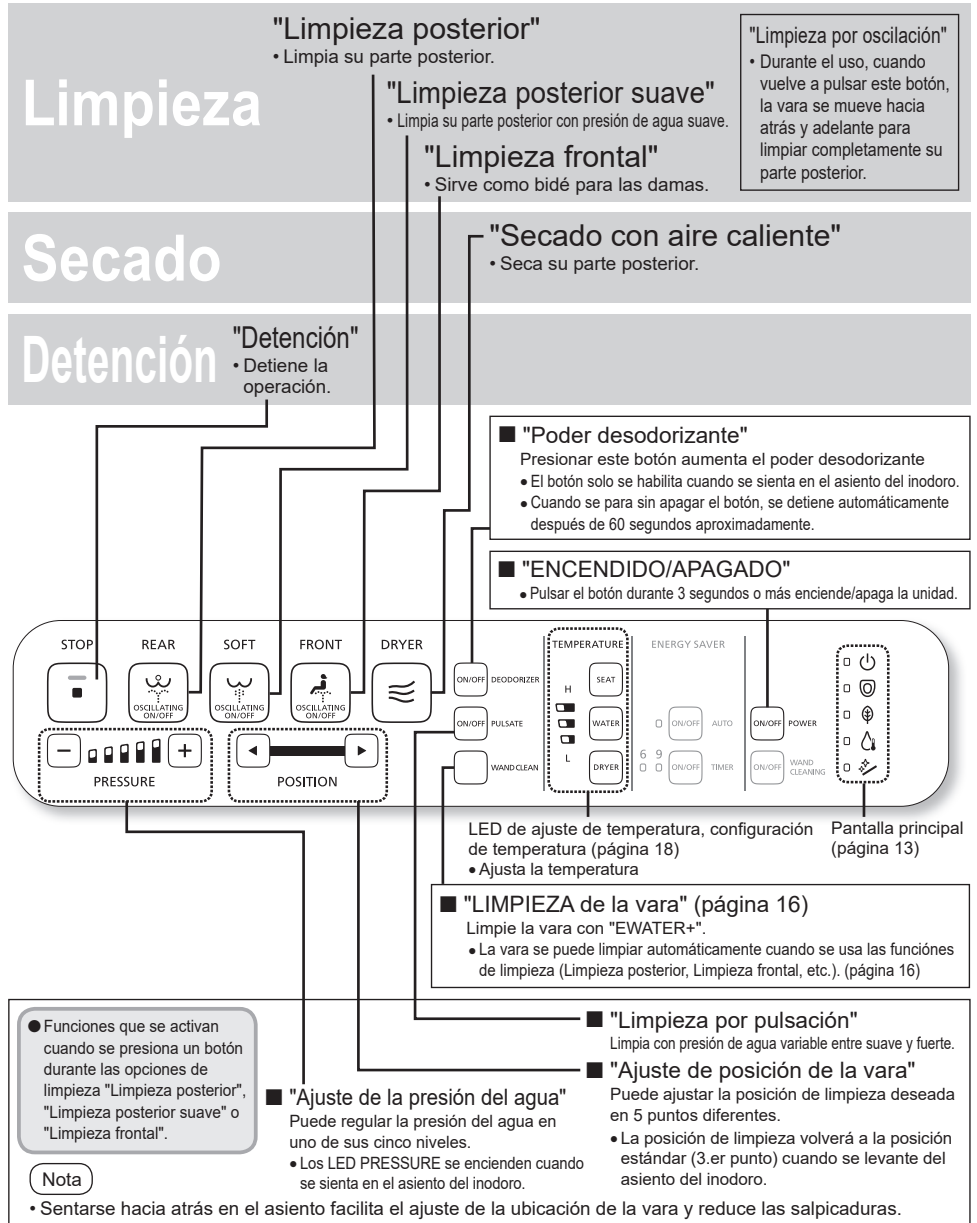

Configuración de la temperatura Asiento del inodoro, Agua tibia, Secado

Pueden ajustarse tres temperaturas diferentes (Alta, Media y Baja) y "APAGADO".

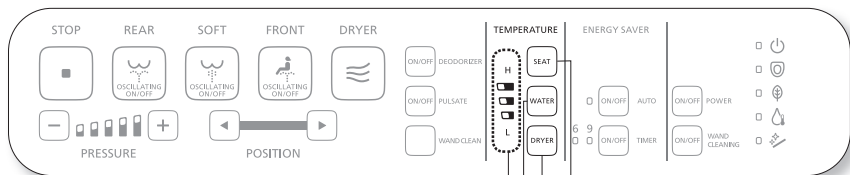

Visualización del nivel de temperatura del botón pulsado

Botón temperatura del agua tibia
(Cuando desee regular la temperatura del agua tibia)

Botón de temperatura del aire de secado
(Cuando desee regular la temperatura del aire secado)

Botón temperatura del asiento del inodoro
(Cuando desee regular la temperatura del asiento del inodoro)

Cuando se configura la temperatura del asiento y la del agua caliente

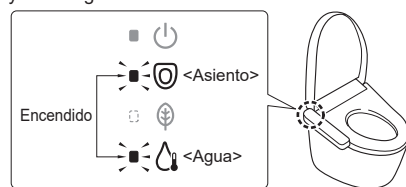

Cuando se apaga la temperatura del asiento y la del agua caliente

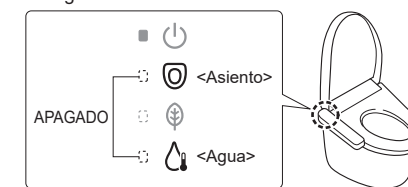

Ajuste de la temperatura

1 Elija y pulse el botón de la temperatura que desea establecer



• Aparece el nivel de temperatura actual.

2 Pulse repetidamente el botón que seleccionó en el paso 1 hasta que se ilumine el nivel de temperatura deseado.

La configuración cambia cada vez que se presiona 1 vez este botón

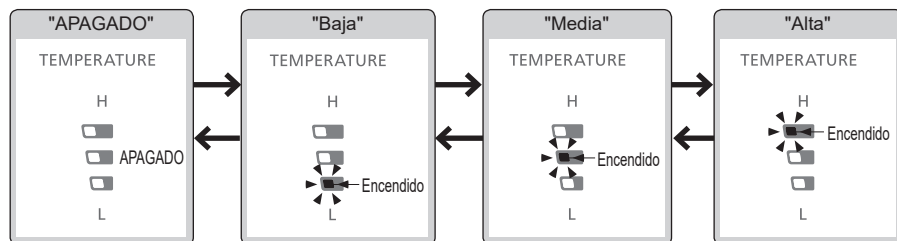

La función "Secado" no puede ponerse en "APAGADO".

Si no pulsa el botón durante aproximadamente 10 segundos, el LED de "Configuración de la temperatura" se apagará pero el ajuste se mantendrá.
Si el LED de "Configuración de la temperatura" se apaga antes de completar el ajuste, comience nuevamente desde el paso 1.

<Configuración finalizada>

Para colocar la temperatura del agua tibia y del asiento del inodoro en posición "APAGADO"

• La función "Secado" no puede ponerse en "APAGADO".

1 Seleccione el botón de la temperatura que desea colocar en posición "APAGADO" SEAT, WATER y púselo.

• Aparece el nivel de temperatura actual.

2 Pulse repetidamente el botón que seleccionó en el paso 1 hasta colocar el nivel de temperatura en posición "APAGADO".

La configuración cambia cada vez que se presiona 1 vez este botón

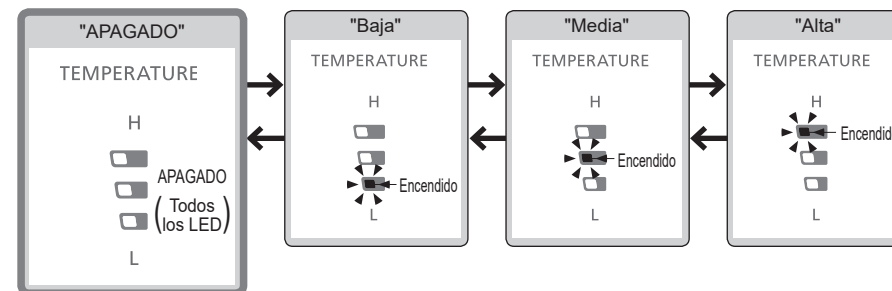

<Configuración finalizada>

• Cuando el asiento del inodoro no se entibia, o cuando el agua no está suficientemente tibia, incluso después de haber ajustado la temperatura.

→ ¿La "función de ahorro de energía" está en la posición "ENCENDIDO"? (páginas 20, 21)

Funciones de ahorro de energía Tipo

Se pueden seleccionar "Ahorro de energía automático" o "Ahorro de energía con temporizador".
Para ahorrar energía, baje (o apague) la temperatura del asiento o la del agua caliente.

Usted desea que el producto ahorre energía automáticamente.	Desea ahorrar energía solo durante el lapso predeterminado. (6 horas, 9 horas)
Ahorro de energía automático	Ahorro de energía con temporizador
El producto detecta períodos de uso poco frecuente y baja la temperatura del asiento del inodoro automáticamente. ● Al producto le toma unos 10 días determinar los períodos en que se usa con menos frecuencia relativa.	En cuanto se ajuste la hora, el calentador del asiento del inodoro y el calentador para el agua caliente se apagarán automáticamente cada día a esa misma hora.

Desea ahorrar energía de cualquier forma posible
Ahorro de energía con temporizador + Ahorro de energía automático
Cuando se activan las funciones "Ahorro de energía con temporizador" y "Ahorro de energía automático", la segunda funciona cuando la primera está inactiva.

Ahorro de energía activado

- <Alimentación>
- <Asiento>
- Encendido (Verde) → ■ <Ahorro de energía>
- <Agua>

Ahorro de energía desactivado

- <Alimentación>
- <Asiento>
- APAGADO → ■ <Ahorro de energía>
- <Agua>

- Cuando la función de ahorro de energía está en funcionamiento
- Pantalla principal
- Calentador del asiento del inodoro
- Calentador de agua tibia

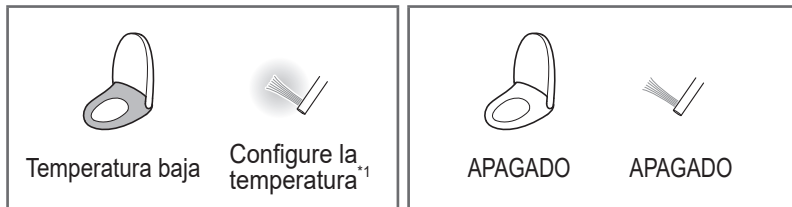
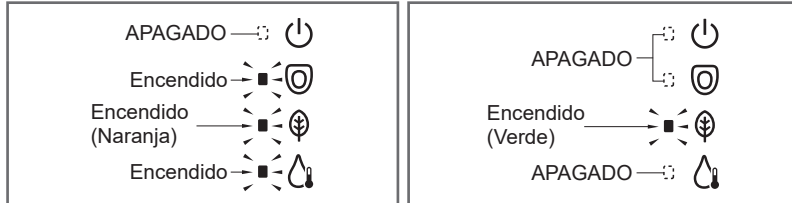

- Durante el "Ahorro de energía automático": El mismo indicador LED que en el "Ahorro de energía automático"
- Durante el "Ahorro de energía con temporizador": El mismo indicador LED que en el "Ahorro de energía con temporizador"

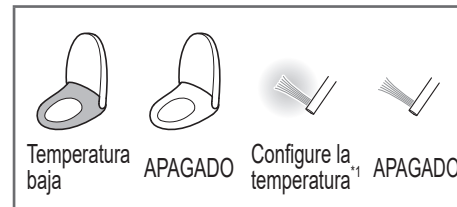

- Ejemplo**
- Configure la temperatura*¹
 - Temperatura baja*²
 - APAGADO*³

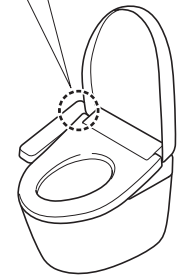
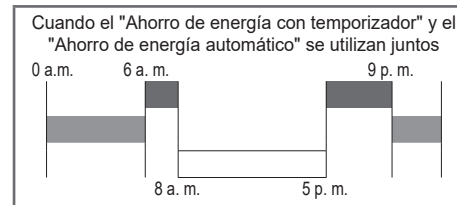
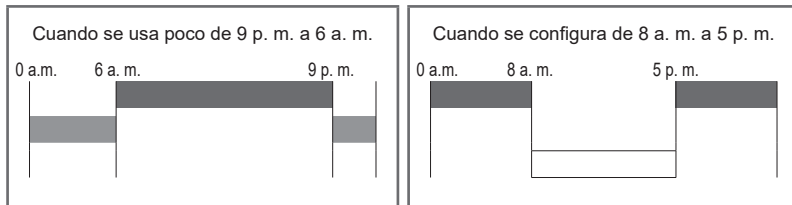

- Aunque el ahorro de energía esté activado (cuando el calentador del asiento del inodoro se configure en "Bajo" o en "APAGADO", o el calentador para el agua caliente se configure en "APAGADO") el asiento del inodoro se calentará temporalmente cuando usted se siente. (El asiento del inodoro tarda cerca de 15 minutos en alcanzar la temperatura configurada y el agua tibia tarda cerca de 10 minutos.) (El indicador LED de la pantalla principal vuelve al estado en el que el ahorro de energía está activado.)

*1 La temperatura del que se configuró en la páginas 18, 19.
*2 El período en que el calentador del asiento del inodoro está configurado en "Bajo". El calentador de agua tibia es "Configure la temperatura".
*3 El periodo de tiempo durante el cual el calentador del asiento del inodoro y el calentador de agua tibia están apagados.

Para configurar el ahorro de energía páginas 22, 23

Funciones de ahorro de energía Configuración

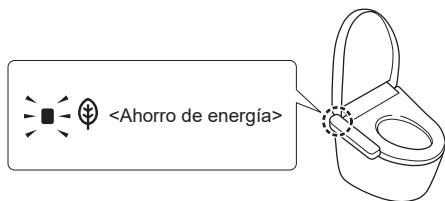
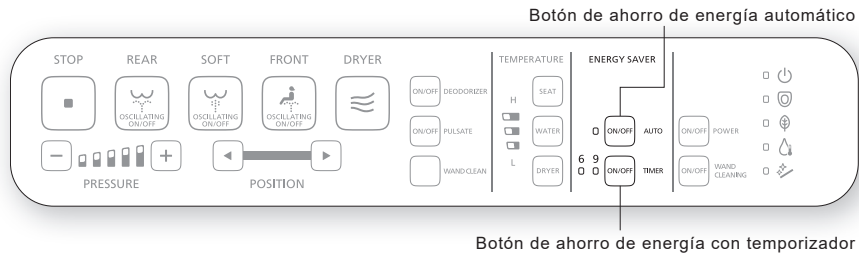

Cuando la función de ahorro de energía está configurada, se enciende el LED "Ahorro de energía" (verde).

Ahorro de energía automático

1

Pulse **AUTO**.

La configuración cambia cada vez que se presiona 1 vez este botón

Para configurar en "Ahorro de energía automático"

ON/OFF **AUTO**

Encendido (Verde)

↕
↕

Para configurar en "APAGADO"

ON/OFF **AUTO**

APAGADO

<Configuración finalizada>

Ahorro de energía con temporizador

● Indique la hora de inicio del ahorro de energía.
Ejemplo: Para ahorrar energía de 1 a. m. a 7 a. m. (durante 6 horas)

1

Cuando sea la 1:00 a.m.,
Pulse **TIMER**.

- Pulse el botón "Ahorro de energía con temporizador" varias veces hasta que se enciendan los "6" LED.

La configuración cambia cada vez que se presiona 1 vez este botón

Durante 6 horas

ON/OFF **TIMER**

Encendido

↓

Durante 9 horas

ON/OFF **TIMER**

Encendido

↓

Cuando está en "APAGADO"

ON/OFF **TIMER**

APAGADO

↶

<Configuración finalizada>

Diversas operaciones

Lista de configuraciones

Tipos de configuraciones		Configuraciones disponibles • Negrita: Configuración inicial
Funciones automáticas	Funciones de limpieza	LIMPIEZA automática de la vara
		Rocío previo
		Desodorizante
		Desodorizante automático
		ENCENDIDO / APAGADO
		ENCENDIDO / APAGADO
		ENCENDIDO / APAGADO
		ENCENDIDO / APAGADO

Configuración	Configuración Pág. de referencia
• Para configurar la limpieza automática de la vara	página 26
• Configure si se aplicará rocío automáticamente en la unidad de la taza o no	
• Para configurar el desodorizante automático después de sentarse en el asiento del inodoro	página 27
• Configure si desea realizar una desodorización potente o no automáticamente luego de estar de pie	

¡Verificar antes!

Botones utilizados para la configuración

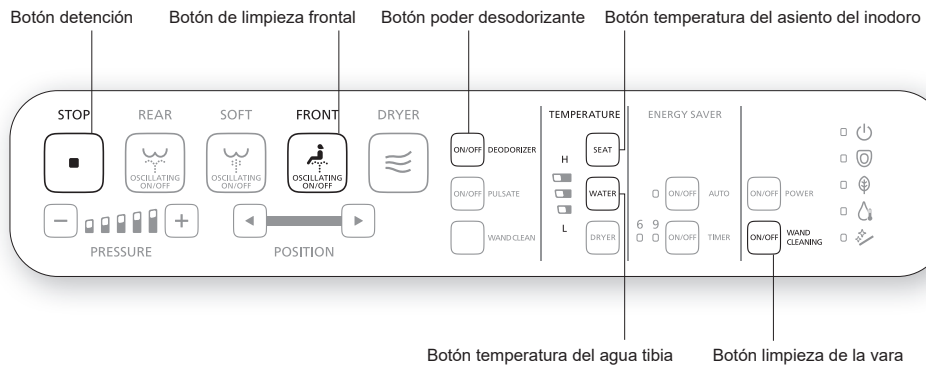

Indicador LED durante la configuración

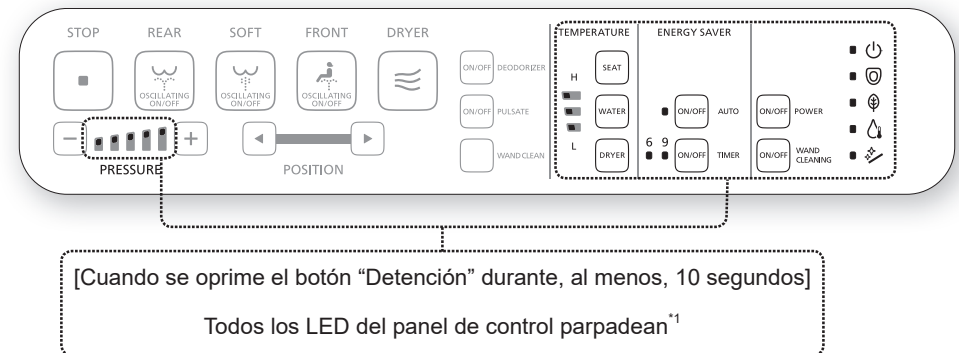

*1 Durante la configuración, si no se presiona el botón siguiente en un plazo aproximado de 60 segundos, la luz dejará de titilar.
Si no completa el ajuste, comience desde el paso 1.

Funciones de limpieza

Para configurar la limpieza automática de la vara
LIMPIEZA automática de la vara*1

Configure si se aplicará rocío automáticamente en la unidad de la taza o no
Rocío previo



1  Oprima (durante unos 10 segundos) hasta que todos los LED del panel de control parpadeen.

2 Oprima  y  de forma simultánea.

La configuración cambia cada vez que se presiona 1 vez este botón

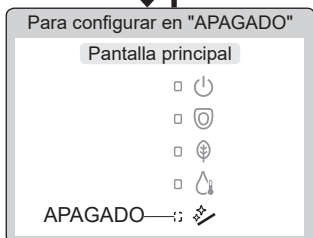
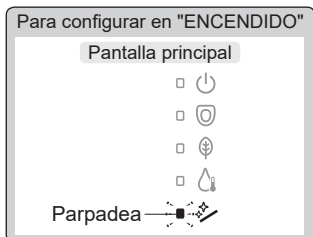
Para configurar la limpieza automática de la vara



2 Oprima  y  de forma simultánea.

La configuración cambia cada vez que se presiona 1 vez este botón

Configure si se aplicará rocío automáticamente en la unidad de la taza o no

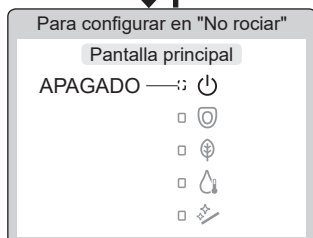
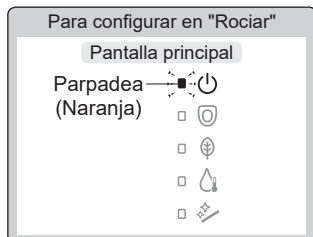

3 Pulse .

<Configuración finalizada>

Funciones de limpieza

Para configurar el desodorizante automático después de sentarse en el asiento del inodoro
Desodorizante

Configure si desea realizar una desodorización potente o no automáticamente luego de estar de pie
Desodorizante automático

1  Oprima (durante unos 10 segundos) hasta que todos los LED del panel de control parpadeen.

2 Pulse .

La configuración cambia cada vez que se presiona 1 vez este botón

Para configurar el desodorizante automático después de sentarse en el asiento del inodoro

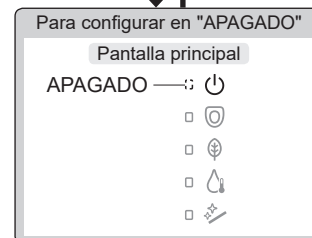
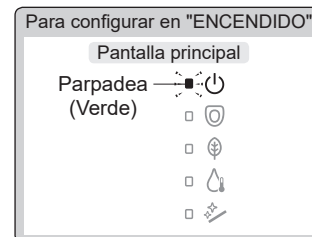

2 Pulse .

La configuración cambia cada vez que se presiona 1 vez este botón

Configure si desea realizar una desodorización potente o no automáticamente luego de estar de pie

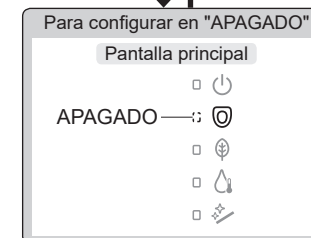
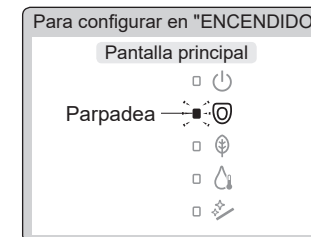

3 Pulse .

<Configuración finalizada>

*1 Cuando la función "Limpieza automática de la vara" está desactivada, el LED de "LIMPIEZA de la vara" se apaga.

Enchufe de alimentación

(Aproximadamente una vez al mes)



Paño seco



Paño húmedo

- 1 Desenchufe el enchufe de alimentación y límpielo con un paño seco.



- 2 Conecte el enchufe de alimentación.

- Se encenderá el LED de "alimentación".

⚠ ADVERTENCIA

- **Periódicamente, quite el polvo de las clavijas y demás piezas del enchufe de alimentación.**
 - Desenchufe el enchufe de alimentación y límpielo con un paño seco.
- **Conecte bien el enchufe de alimentación.**
- **Cuando desconecte el enchufe de alimentación, hágalo sosteniendo el cuerpo principal de este.**
 - Tirar del cable de alimentación puede dañar el enchufe de alimentación o el propio cable.



⚠ ADVERTENCIA

- **Desconecte siempre el enchufe de alimentación del tomacorriente antes de efectuar el mantenimiento o la inspección.**
(Si no lo hace, puede producirse una descarga eléctrica o una falla de funcionamiento; esto puede ocasionar un desperfecto.)

Por razones de seguridad, desconchufe el enchufe de alimentación antes del mantenimiento.*1 *2

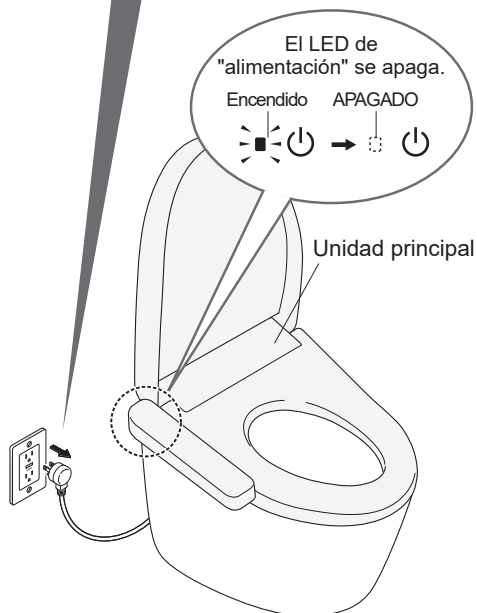

No utilice un paño seco o papel higiénico en las piezas de plástico.
(Puede causar daños.)

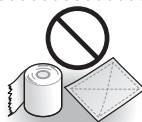

*1 Excepto al utilizar "Limpieza de la vara".
*2 Desconecte el enchufe de alimentación del tomacorriente para cancelar la configuración del ahorro de energía con temporizador. Configúrelas nuevamente. (página 23)
(El LED de "Ahorro de energía con temporizador" para el tiempo definido parpadea para notificarlo.)

Unidad principal (Aproximadamente todos los días)



Paño suave humedecido con agua

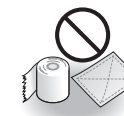

- Papel higiénico
- Paño seco
- Esponja para fregar de nailon
(Puede causar daños.)

- 1 Desconecte el enchufe de alimentación.
- 2 Limpie con un paño suave humedecido con agua y bien escurrido.

■ Para la suciedad difícil de quitar

- Limpie con un paño suave humedecido con detergente de cocina neutro y diluido, y luego limpie con un paño suave humedecido con agua.



Detergente neutro de cocina



- Diluyente de pintura
- Bencina
- Soluciones de limpieza en polvo

- 3 Conecte el enchufe de alimentación.

- Se encenderá el LED de "alimentación".

¡Atención!

- Este producto es un aparato eléctrico. Cuide que no penetre agua en el interior ni deje restos de detergente en el espacio entre la unidad principal y la unidad de la taza. (Pueden dañarse las piezas de plástico o producirse fallas de funcionamiento.)
- Al utilizar una solución de limpieza para inodoros, enjuáguela dentro de los 3 minutos de aplicado y deje el asiento del inodoro y la tapa del inodoro abiertos.
 - Limpie los restos de la solución de limpieza.
(Si el vapor de una solución de limpieza para inodoros ingresa a la unidad principal, podrían producirse fallas de funcionamiento.)
- No tire ni empuje las cubiertas de la vara con demasiada fuerza.
(Puede causar daños o fallas de funcionamiento.)
- Limpie la superficie trasera del asiento del inodoro y los cojines del asiento del inodoro con un paño suave y humedecido en agua.
(De lo contrario, la adhesión de suciedad puede causar manchas.)

[SW3074T40]

Espacio entre la unidad principal y la unidad de la taza (Aproximadamente una vez al mes)

La unidad principal se puede retirar para limpiar la parte superior de la unidad de la taza y la parte inferior de la unidad principal.

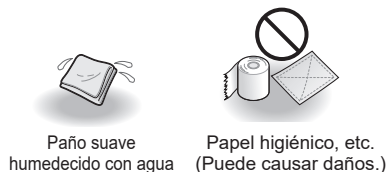

Paño suave humedecido con agua Papel higiénico, etc. (Puede causar daños.)

Si no desenchufa la alimentación, el producto puede funcionar incorrectamente u ocasionar una falla o descarga eléctrica.

1 Desconecte el enchufe de alimentación.



2 Retire la unidad principal.

• No tire de la unidad con demasiada fuerza. (porque la manguera de suministro de agua y el cable de alimentación están instalados.)

(1) Tire de la unidad principal hacia usted mientras presiona el "Botón de extracción de la unidad principal".

(2) Levante la unidad principal.

• No incline excesivamente la manguera del suministro de agua.

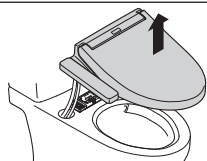
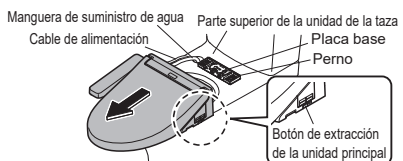

3 Limpie la parte superior de la unidad de la taza y la parte inferior de la unidad principal.

• Limpie con un paño suave humedecido con detergente de cocina neutro y diluido, y luego limpie con un paño suave humedecido con agua para eliminar los restos de detergente.

4 Instale la unidad principal.

(1) Levante la unidad principal luego bájela en forma recta mientras enrosca el cable de alimentación y la manguera del suministro de agua en la cavidad de la unidad de la taza.

• Tenga cuidado de no apretar el cable de alimentación.
• No incline excesivamente la manguera del suministro de agua.

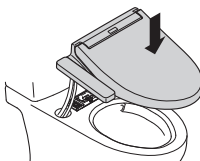

(2) Alinee la unidad principal con el centro de la placa base y presiónela firmemente sobre la placa base hasta oír un clic.

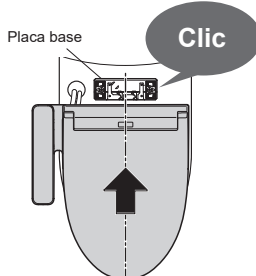

PRECAUCIÓN

! Empuje la unidad principal firmemente en la placa base hasta que se oiga un clic. (De lo contrario, la unidad principal puede aflojarse y caerse, lo que puede provocar lesiones.)

Después de la instalación, verifique que la unidad principal no se suelte, aun cuando se tire de ella.

5 Conecte el enchufe de alimentación.

• Se encenderá el LED de "alimentación".

[SW3074]

Espacio entre la unidad principal y la unidad de la taza (Aproximadamente una vez al mes)

La unidad principal se puede retirar para limpiar la parte superior de la unidad de la taza y la parte inferior de la unidad principal.



Paño suave humedecido con agua Papel higiénico, etc. (Puede causar daños.)

Si no desenchufa la alimentación, el producto puede funcionar incorrectamente u ocasionar una falla o descarga eléctrica.

1 Desconecte el enchufe de alimentación.



2 Retire la unidad principal.

• No tire de la unidad con demasiada fuerza. (porque la manguera de suministro de agua y el cable de alimentación están instalados.)

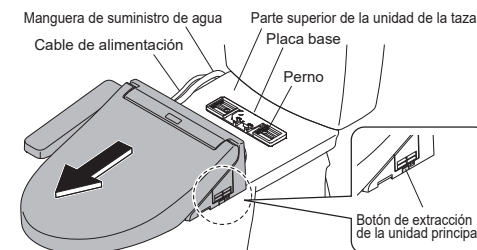

Tire de la unidad principal hacia usted mientras presiona el "Botón de extracción de la unidad principal".

3 Limpie la parte superior de la unidad de la taza y la parte inferior de la unidad principal.

• Limpie con un paño suave humedecido con detergente de cocina neutro y diluido, y luego limpie con un paño suave humedecido con agua para eliminar los restos de detergente.

4 Instale la unidad principal.

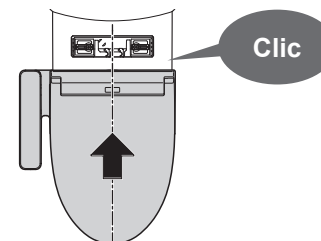

Alinee la unidad principal con el centro de la placa base y presiónela firmemente sobre la placa base hasta oír un clic.

PRECAUCIÓN

! Empuje la unidad principal firmemente en la placa base hasta que se oiga un clic. (De lo contrario, la unidad principal puede aflojarse y caerse, lo que puede provocar lesiones.)

Después de la instalación, verifique que la unidad principal no se suelte, aun cuando se tire de ella.

5 Conecte el enchufe de alimentación.

• Se encenderá el LED de "alimentación".

Espacio entre la unidad principal y la tapa del inodoro (Aproximadamente una vez al mes)

La tapa del inodoro se puede retirar para limpiarla a fondo.

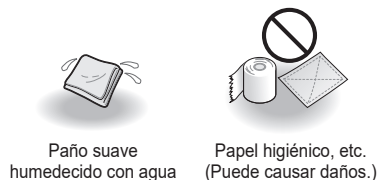

Paño suave humedecido con agua Papel higiénico, etc. (Puede causar daños.)

- 1** Desconecte el enchufe de alimentación.
- 2** Quite la tapa del inodoro. Incline la tapa del inodoro ligeramente hacia el frente.
 - ↓
 - A**: Tire del lado izquierdo hacia afuera.
 - ↓
 - B**: Desenganche la bisagra de la cavidad y tire hacia arriba.
 - ↓
 - C**: Desenganche el lado derecho.
- 3** Limpie con un paño suave humedecido con agua y bien escurrido.
- 4** Vuelva a instalar la tapa del inodoro.
 - D**: Una la clavija y la bisagra en el lado derecho.
 - ↓
 - Incline la tapa del inodoro ligeramente hacia el frente.
 - ↓
 - A**: Mientras tira del lado izquierdo,
 - ↓
 - E**: Monte uniendo la bisagra con la cavidad.

* Tenga cuidado para no pellizcarse los dedos.
- 5** Conecte el enchufe de alimentación.
 - Se encenderá el LED de "alimentación".
- 6** Abra y cierre la tapa del inodoro para verificar la reinstalación.

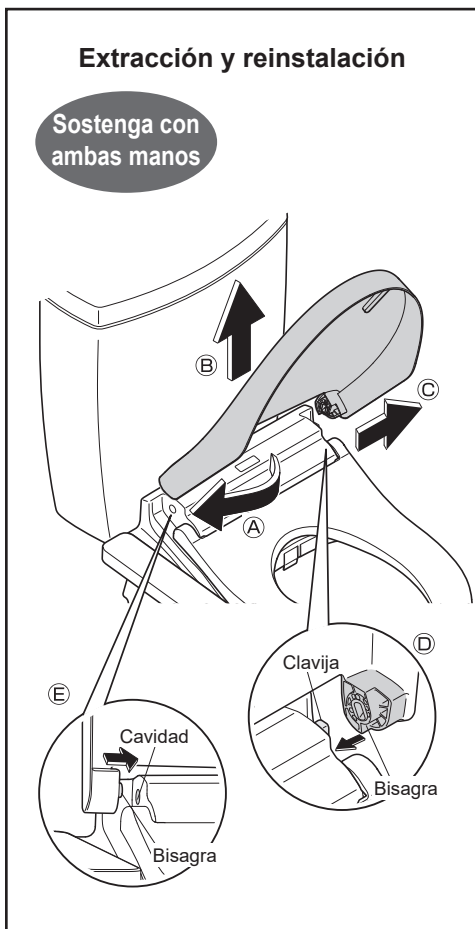

Filtro desodorizante (Aproximadamente una vez al mes)

- 1** Desconecte el enchufe de alimentación.
- 2** Quite el filtro desodorizante.
 - Sostenga el botón y tire hacia afuera.
 - No ejerza demasiada fuerza. (Puede causar daños o fallas de funcionamiento.)
- 3** Limpie con un cepillo de dientes o herramienta similar.
 - Cuando lave con agua, seque bien antes de la instalación.
- 4** Instale el filtro desodorizante.
 - Empuje firmemente hasta que se oiga un clic.
- 5** Conecte el enchufe de alimentación.
 - Se encenderá el LED de "alimentación".

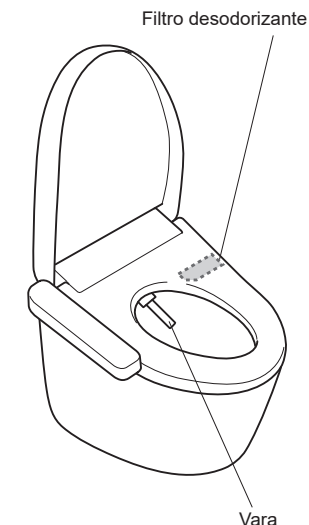
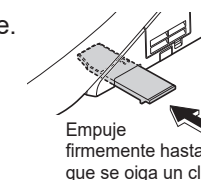
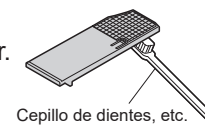
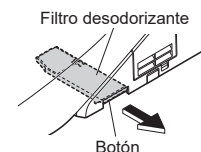

Vara (Aproximadamente una vez al mes)

<Si detecta suciedad (Limpieza de la vara)>

- 1** Pulse **ON/OFF WAND CLEANING**.
 - La vara se extiende y rocía agua para realizar la limpieza.
 - La vara se retrae automáticamente después de unos 5 minutos.
- 2** Limpie con un paño suave húmedo.
 - No empuje, tire ni presione la vara con demasiada fuerza. (Puede causar daños o fallas de funcionamiento.)
- 3** Pulse **ON/OFF WAND CLEANING**.
 - La vara se retrae.

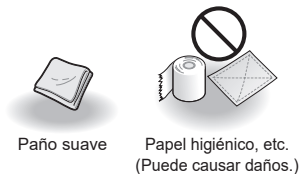

Paño suave Papel higiénico, etc. (Puede causar daños.)

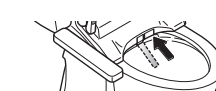

Válvula de vaciado del filtro de agua (Aproximadamente una vez cada 6 meses)

<Si considera que la presión del agua ha disminuido>

- 1 Cierre la llave de paso de agua.
 - El suministro de agua se detiene.

⚠ PRECAUCIÓN

- ! No quite la válvula de vaciado del filtro de agua si la llave de paso está abierta. (De lo contrario, el agua puede salpicar)

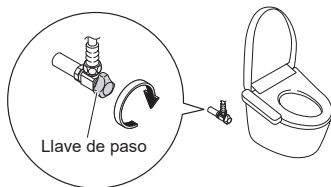

- 2 Pulse para extender la vara y, a continuación, pulse nuevamente para retraerla.

(Libere la presión de la tubería de suministro de agua.)

- 3 Desconecte el enchufe de alimentación.

- 4 Quite la válvula de vaciado del filtro de agua.
 - Afloje la válvula de vaciado del filtro de agua con un destornillador de punta plana, y luego tire de ella.

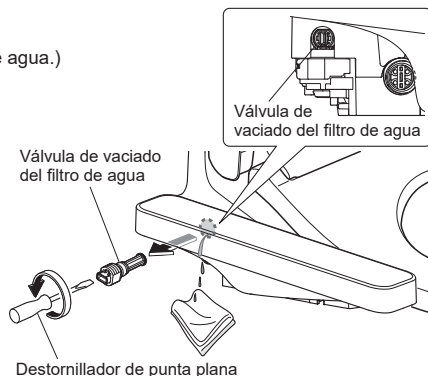

- 5 Limpie con un cepillo de dientes o herramienta similar.
 - Además, quite todo el polvo del interior del orificio de la válvula de vaciado del filtro de agua.

- 6 Vuelva a colocar la válvula de vaciado del filtro de agua.
 - Inserte la válvula de vaciado del filtro de agua y use un destornillador de punta plana para apretarla bien.

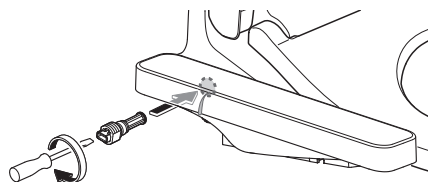

- 7 Conecte el enchufe de alimentación.
 - Se encenderá el LED de "alimentación".

- 8 Abra la llave de paso de agua. (Página 14)

¿Qué hacer?

Si no circula agua por un corte del suministro de agua

Si no circula agua por un corte del suministro de agua

- 1 Use un balde para descargar agua.
- 2 Si el nivel del agua es bajo después de la descarga, agregue más agua.
 - Evite los olores.

¡Atención!

- Cuando se restituya el suministro de agua, recuerde efectuar una descarga. (Para que no ingresen desechos a la tubería de drenaje.)

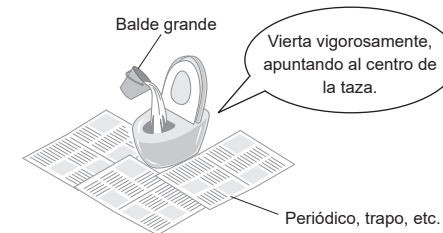

¿Qué hacer?

Prevención de daños por congelación

Cuando la temperatura ambiente pueda bajar a 32 °F (0 °C) o menos, tome las medidas necesarias para evitar el congelamiento.

¡Atención!

- Cuando la temperatura ambiente pueda bajar a 32 °F (0 °C) o menos, no use la función de ahorro de energía. (Puede dañar el producto.)
- Caliente el baño o tome las medidas necesarias contra el congelamiento, para que la temperatura ambiente no baje a menos de 32 °F (0 °C).

Cómo prevención de daños por congelación

1 Cierre la llave de paso de agua. (Página 34)

- El suministro de agua se detiene.

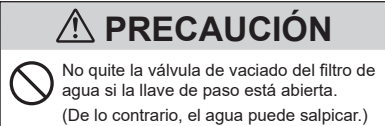

2 Vacíe el agua del tanque del inodoro.

- Utilice la palanca/botón/etc. hasta que se detenga el agua.

3 Pulse para extender la vara

y, a continuación, pulse nuevamente para retraerla.

(Libere la presión de la tubería de suministro de agua.)

4 Desconecte el enchufe de alimentación.

5 Vacíe el agua de la tubería.

(1) Quite la válvula de vaciado del filtro de agua.

- Afloje la válvula de vaciado del filtro de agua con un destornillador de punta plana, y luego tire de ella.

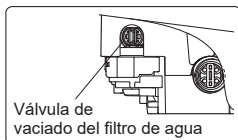

Destornillador de punta plana

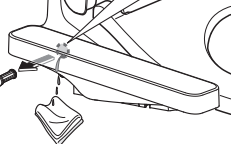

(2) [Solo aplicable a SW3074]

- Vacíe el agua del manguera de suministro de agua.

Manguera de suministro de agua

Coloque horizontalmente

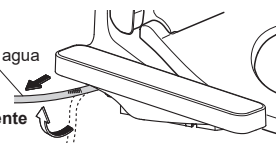

(3) Cuando se complete el vaciado de agua, vuelva a colocar la válvula de vaciado del filtro de agua.

- Inserte la válvula de vaciado del filtro de agua y use un destornillador de punta plana para apretarla bien.

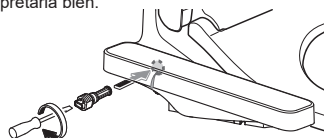

6 Conecte el enchufe de alimentación.

- Se encenderá el LED de "alimentación".

7 Ajuste la temperatura del agua y del asiento del inodoro en "Alta".

(Página 18)

- Para mantener la temperatura, cierre el asiento y la tapa del inodoro después de finalizar el trabajo.

■ Para utilizar el producto nuevamente

- Se debe volver a suministrar agua. (página 37)

Largos períodos sin usar

Si el inodoro se encuentra en un lugar que no se visitará durante un período prolongado, vacíe el agua. (Si no lo hace, pueden producirse daños o irritación en la piel debido al agua contaminada del tanque del producto.)

Cómo vaciar el agua

1 Vacíe el agua del tanque del inodoro. (Página 36 paso 1 2)

2 Pulse para extender la vara y, a continuación, pulse nuevamente para retraerla. (Libere la presión de la tubería de suministro de agua.)

3 Desconecte el enchufe de alimentación.

4 Vacíe el agua de la tubería. (Página 36 paso 5)

5 Afloje el tapón de vaciado de agua hasta que salga agua por alrededor de la vara.

- Sale agua de alrededor de la vara. (El vaciado tarda aproximadamente 3 minutos en completarse.)

* El tapón de vaciado del agua no puede quitarse.



Tapón de vaciado de agua

Destornillador de punta plana

6 Ajuste firmemente el tapón de vaciado de agua con un destornillador de punta plana.

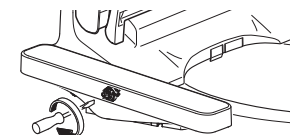

■ Si el agua se congela

- Agregue una solución anticongelante en el agua en la taza para evitar el congelamiento. (La solución anticongelante no se debe descargar. Recójala después de utilizar el inodoro y deséchela según las normas.)

■ Para utilizar el producto nuevamente

- Se debe volver a suministrar agua. (Consulte a continuación)

Reabastecimiento de agua

1 Abra la llave de paso de agua.

- Revise que no se filtre agua por una tubería o por la unidad principal.

2 Conecte el enchufe de alimentación.

- Se encenderá el LED de "alimentación".

3 Haga que la vara descargue agua.

- (1) Presionando el lado izquierdo del asiento del inodoro,
- (2) Presione "Limpieza posterior" en el panel de control para que la vara descargue agua durante unos dos minutos.
 - El agua tarda aproximadamente 1 minuto en salir.
 - Recoja el agua en un vaso de papel u otro receptáculo.
- (3) Pulse el botón "Detención" del panel de control.



Vaso de papel

Paño suave humedecido con agua (para evitar rasguños)

■ Si el resto del agua se ha congelado, y no sale agua

- Caliente el interior del baño. Con un paño humedecido con agua tibia, caliente la manguera de suministro de agua y la llave de paso de agua.

Solución de problemas

Primero, intente realizar las medidas que se describen en las páginas 38 - 41.

Si el problema persiste, comuníquese con el instalador, el vendedor o el servicio de atención al cliente de TOTO. (consulte la información de contacto en la contratapa.)



Primero verifique lo siguiente

¿El LED Alimentación está encendido?

■ ¿El disyuntor en el tablero de distribución está encendido?

→ Verifique que no haya una falla en la alimentación eléctrica o que el disyuntor no esté en posición "APAGADO".

■ ¿La configuración de "ENCENDIDO/APAGADO" está en la posición "APAGADO"?

→ Cámbiela a "ENCENDIDO" con el panel de control. (Página 14 paso 1-2)

■ ¿El LED de alimentación de la pantalla principal está parpadeando?

→ La unidad principal no está correctamente instalada. Instale la unidad principal nuevamente. (Páginas 30, 31)

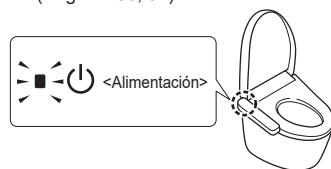

¿El LED Ahorro de energía está encendido?

■ Mientras el LED esté iluminado, la función de ahorro de energía (Páginas 20, 21) está activada, por lo que se puede reducir la temperatura del asiento del inodoro, o apagarse el calentador del asiento del inodoro o del agua caliente.

Problema	Verifique	Pág. de referencia
La vara (o el agua de limpieza) no sale	<ul style="list-style-type: none"> ● ¿Estuvo sentado en el inodoro de forma continua durante 2 horas o más? (De ser así, la operación se detiene por razones de seguridad.) → Levántese del asiento y luego úselo nuevamente. 	-
	<ul style="list-style-type: none"> ● El interruptor del asiento solo se activa cuando usted se sienta correctamente en el asiento. → Siéntese hacia atrás en el asiento del inodoro. 	11
	<ul style="list-style-type: none"> ● ¿Está usando una cubierta para el asiento, una cubierta para la tapa del inodoro o un asiento para niños? → Quite las cubiertas. Cuando utilice un asiento para niños o un asiento alto y blando, quítelo después de cada uso. 	11
	<ul style="list-style-type: none"> ● ¿Está colocando el botón "LIMPIEZA de la Vara" en encendido? • Cuando presiona el botón "LIMPIEZA de la Vara", "EWATER+" sale desde el entorno de la vara para limpiarla. → Para limpiar la vara extendida, realice "Limpieza de la vara". 	33
La vara se extiende pero no sale agua / La presión del agua de limpieza es baja	<ul style="list-style-type: none"> ● ¿Ocurrió una falla del suministro de agua? → Pulse el botón "Detención" del panel de control y espere a que se restituya el suministro de agua. 	-
	<ul style="list-style-type: none"> ● ¿Está cerrada la llave de paso de agua? → Abra completamente la llave de paso de agua. 	14
	<ul style="list-style-type: none"> ● ¿La válvula de vaciado del filtro de agua está obstruida con materia extraña? → Limpie el filtro. 	34
	<ul style="list-style-type: none"> ● ¿La presión del agua está configurada en un nivel bajo? 	17
	<ul style="list-style-type: none"> ● ¿Está flojo el tapón de vaciado de agua? → Ajuste firmemente el tapón de vaciado de agua. 	37
El agua de limpieza está fría	<ul style="list-style-type: none"> ● La temperatura del agua tibia está en la posición "APAGADO" o está en un valor bajo? ● Cuando la temperatura del agua o del baño es baja, la temperatura del agua puede estar baja en el primer rocío. 	18
	<ul style="list-style-type: none"> ● El ahorro de energía con temporizador está en funcionamiento? • La función de ahorro de energía se enciende cuando el LED "Ahorro de energía" está encendido y el LED de "alimentación" está apagado en la pantalla principal. Cuando se sienta en el asiento, el calentador para el agua caliente se enciende temporalmente y el agua se calienta en unos 10 minutos. → Cuando el ahorro de energía con temporizador está activado, también puede desactivarlo. 	20, 21
	<ul style="list-style-type: none"> ● Cuando el ahorro de energía con temporizador está activado, también puede desactivarlo. 	23
Se detiene en la mitad del uso	<ul style="list-style-type: none"> ● Las funciones de "Limpieza posterior", "Limpieza posterior suave" y "Limpieza frontal" amplia se detienen automáticamente después de 5 minutos de uso continuo. ● ¿El interruptor del asiento tiene dificultades para realizar las detecciones? → Siéntese hacia atrás en el asiento del inodoro. El interruptor del asiento detiene temporalmente la detección si usted se levanta ligeramente del asiento del inodoro o si no se sienta hacia atrás. 	-
	<ul style="list-style-type: none"> ● El interruptor del asiento tiene dificultades para realizar las detecciones? → Siéntese hacia atrás en el asiento del inodoro. El interruptor del asiento detiene temporalmente la detección si usted se levanta ligeramente del asiento del inodoro o si no se sienta hacia atrás. 	11
Sale agua inesperadamente por la vara	<ul style="list-style-type: none"> ● Es posible que a veces el agua salga de alrededor de la vara cuando esta se expande en el depósito de agua tibia. ● ¿El LED "LIMPIEZA de la Vara" de la pantalla principal está parpadeando? → Empezará la función "LIMPIEZA automática de la vara" y la vara se limpiará. 	-
	<ul style="list-style-type: none"> ● ¿El LED "LIMPIEZA de la Vara" de la pantalla principal está parpadeando? → Empezará la función "LIMPIEZA automática de la vara" y la vara se limpiará. 	16

Solución de problemas

Secado con aire caliente

Problema	Verifique	Pág. de referencia
La temperatura del secador es baja	<ul style="list-style-type: none"> ¿Está configurada la temperatura de la secadora en nivel bajo? 	18
Se detiene en la mitad del uso	<ul style="list-style-type: none"> La función se detiene automáticamente después de casi 10 minutos de uso constante. ¿El interruptor del asiento tiene dificultades para realizar las detecciones? → Siéntese hacia atrás en el asiento del inodoro. El interruptor del asiento detiene temporalmente la detección si usted se levanta ligeramente del asiento del inodoro o si no se sienta hacia atrás. 	11

Asiento y tapa del inodoro

Problema	Verifique	Pág. de referencia
El asiento del inodoro está frío	<ul style="list-style-type: none"> ¿La temperatura del asiento del inodoro está en la posición "APAGADO" o está configurada en un valor bajo? 	18
	<ul style="list-style-type: none"> ¿La función de ahorro de energía está funcionando? <ul style="list-style-type: none"> La función de ahorro de energía se enciende cuando el LED "Ahorro de energía" está encendido y el LED de "alimentación" está apagado en la pantalla principal. Cuando se sienta en el asiento del inodoro, el calentador del asiento del inodoro se enciende temporalmente y el asiento del inodoro se calienta en aproximadamente 15 minutos. → Puede ponerlo en "APAGADO" o si la función de ahorro de energía se encuentra en "ENCENDIDO". 	20, 21
	<ul style="list-style-type: none"> ¿Ha estado sentado durante mucho tiempo? <ul style="list-style-type: none"> Después de unos 20 minutos de estar sentado, la temperatura comienza a descender y, después de 1 hora aproximadamente, el calentador del asiento del inodoro cambia a la posición "APAGADO". → Levántese del asiento y luego úselo nuevamente. ¿Colocó algún objeto sobre el asiento o la tapa del inodoro? → Retire cualquier elemento colocado encima de la tapa o del asiento del inodoro. 	23
	<ul style="list-style-type: none"> ¿Está colocada la tapa del inodoro o la cubierta del asiento? → Quite las cubiertas. 	-
	<ul style="list-style-type: none"> ¿Está colocada la tapa del inodoro o la cubierta del asiento? → Quite las cubiertas. 	11

Ahorro de energía

Problema	Verifique	Pág. de referencia
La función de ahorro de energía con temporizador no funciona	<ul style="list-style-type: none"> ¿Desenchufó el enchufe de alimentación o se produjo una falla en la alimentación eléctrica? <ul style="list-style-type: none"> La configuración se cancela. → Configúrelas nuevamente. (Cuando el suministro eléctrico se apaga una vez, el LED de "Ahorro de energía con temporizador" parpadea para notificarlo.) 	23
La función ahorro de energía automático no funciona	<ul style="list-style-type: none"> Como la función tarda varios días en aprender las condiciones de uso antes de iniciar la función de ahorro de energía, según la frecuencia de uso la cantidad de energía que se ahorra puede ser poca. → Revise la función de ahorro de energía. 	20, 21

Desodorizante

Problema	Verifique	Pág. de referencia
Aparentemente, el desodorizante no funciona	<ul style="list-style-type: none"> ¿La función "Desodorizante" está en la posición "APAGADO"? → Colóquela en "ENCENDIDO". 	27
	<ul style="list-style-type: none"> Si no escucha ningún sonido de funcionamiento, aun cuando se sienta en el asiento del inodoro. → Siéntese hacia atrás en el asiento del inodoro. Si escucha un sonido de funcionamiento cuando se sienta en el asiento del inodoro. → Limpie el filtro desodorizante. 	-
	<ul style="list-style-type: none"> Si no escucha ningún sonido de funcionamiento, aun cuando se sienta en el asiento del inodoro. → Siéntese hacia atrás en el asiento del inodoro. Si escucha un sonido de funcionamiento cuando se sienta en el asiento del inodoro. → Limpie el filtro desodorizante. 	33

Desodorizante

Problema	Verifique	Pág. de referencia
Hay un olor extraño	<ul style="list-style-type: none"> ¿Está usando un ambientador o un desodorante de ambientes que compró por su cuenta? <ul style="list-style-type: none"> Esto puede reducir la efectividad del desodorizante del inodoro o generar olores extraños. → Quite el ambientador o el desodorante. 	-
La función de desodorizante automático no funciona	<ul style="list-style-type: none"> ¿La función "Desodorizante automático" está en la posición "APAGADO"? → Colóquela en "ENCENDIDO". Comienza unos 10 segundos después de que se retira del asiento del inodoro. 	27

Sanitaires

Problema	Verifique	Pág. de referencia
El LED LIMPIEZA de la Vara no se enciende	<ul style="list-style-type: none"> Si el LED "LIMPIEZA de la Vara" no se enciende, es momento de reemplazar el componente que genera "EWATER+". Consulte con el instalador, el vendedor o el servicio de atención al cliente de TOTO. (consulte la información de contacto en la contratapa.) 	-

Otros

Problema	Verifique	Pág. de referencia	
Hay filtraciones de agua en las conexiones de la tubería	<ul style="list-style-type: none"> Si la tuerca de la tubería de conexión está aflojada, vuelva a apretarla con la mano. (No use ninguna herramienta.) → Si la pérdida de agua no se detiene, cierre la llave de paso del agua y comuníquese con el servicio de atención al cliente de TOTO. (consulte la información de contacto en la contratapa.) 	-	
La unidad principal está inestable	<ul style="list-style-type: none"> Para activar el interruptor del asiento hay una separación entre el cojín del asiento del inodoro y la unidad de la taza. Cuando se sienta en el asiento del inodoro, este baja un poco para activar el interruptor. ¿Los pernos que fijan la unidad principal están flojos? → Retire la unidad principal y luego ajuste firmemente los pernos de la placa base. 	11	
La unidad principal hace ruido	Mientras está sentado en el asiento del inodoro	<ul style="list-style-type: none"> Si "Rocio previo" está en "ENCENDIDO", escuchará los sonidos de funcionamiento de la preparación del rocío previo y de la pulverización del rocío en la unidad de la taza. → Puede cambiarlo a "APAGADO". 	16
	Al alejarse de la taza del inodoro después del uso	<ul style="list-style-type: none"> Cuando el "Desodorizante automático" está en "ENCENDIDO", pueden escucharse sonidos de funcionamiento cuando la potencia del desodorizante aumenta durante 60 segundos después de que se retire del asiento del inodoro. → Puede cambiarlo a "APAGADO". Si "LIMPIEZA automática de la vara" está configurado en "ENCENDIDO" y utiliza las funciones de limpieza (como Limpieza posterior y Limpieza frontal), puede escuchar que la vara se extiende y limpie con "EWATER+". → Puede cambiarlo a "APAGADO". 	27
	Cuando no se usa el producto (Por ejemplo, en la noche)	<ul style="list-style-type: none"> Si "LIMPIEZA automática de la vara" está en "ENCENDIDO" y si no utiliza las funciones de limpieza (como Limpieza posterior y Limpieza frontal) durante aproximadamente 8 horas, escuchará cómo se limpia la vara con "EWATER+" y, después, se vacía el agua restante del interior del producto. → Puede cambiarlo a "APAGADO". 	26
	El LED de ahorro de energía con temporizador parpadea	<ul style="list-style-type: none"> ¿Desenchufó el enchufe de alimentación o se produjo una falla en la alimentación eléctrica? <ul style="list-style-type: none"> La configuración se cancela. → Configúrelas nuevamente. (Cuando el suministro eléctrico se apaga una vez, el LED de "Ahorro de energía con temporizador" parpadea para notificarlo.) 	23
Siente aire en la taza del inodoro al sentarse en el asiento	<ul style="list-style-type: none"> Al sentarse en el asiento del inodoro, se aplica un rocío en la taza del inodoro para que sea más difícil que se adhiera la suciedad. Puede sentir aire cuando se aplica el rocío. → Puede cambiarlo a "APAGADO". 	-	

Especificaciones

Elemento		SW3074T40 SW3074	
Alimentación nominal		CA 120 V, 60 Hz	
Consumo nominal		403 W	
Consumo máximo de energía ^{*1}		512 W	
Tipo de calentador de agua		Tipo de depósito	
Longitud del cable de alimentación		3,93 ft (1,2 m)	
Nivel de protección de agua		IPX4	
Limpieza	Volumen de agua	Limpieza posterior	Aprox. 0,07-0,11 gal / min (Aprox. 0,27-0,43 L / min) <con una presión de agua de 29 PSI (0,20 MPa)>
		Limpieza posterior suave	Aprox. 0,07-0,11 gal / min (Aprox. 0,27-0,43 L / min) <con una presión de agua de 29 PSI (0,20 MPa)>
		Limpieza frontal	Aprox. 0,08-0,11 gal / min (Aprox. 0,29-0,43 L / min) <con una presión de agua de 29 PSI (0,20 MPa)>
	Temperatura del agua	Rango ajustable de temperatura : APAGADO, entre 95-104 °F (entre 35-40 °C)	
	Capacidad de tanque del inodoro	Aprox. 0,13 gal (Aprox. 0,49 L)	
	Capacidad del calentador	225 W	
	Dispositivo de seguridad	Fusible de temperatura, interruptor de flotador de marcha mínima	
	Dispositivo de prevención de contraflujo	Interruptor de vacío, Válvula de retención	
Asiento calentado	Temperatura de la superficie	Rango ajustable de temperatura : APAGADO, entre 82-97 °F (entre 28-36 °C) (Ahorro de energía automático : entre 79 °F (entre 26 °C))	
	Capacidad del calentador	48 W	
	Dispositivo de seguridad	Fusible de temperatura	
Desodorizante	Método	Desodorización con O ₂	
	Volumen del flujo de aire	Modo normal : Aprox. 3,18 ft ³ / min (Aprox. 0,09 m ³ / min) Modo potente : Aprox. 5,65 ft ³ / min (Aprox. 0,16 m ³ / min)	
	Consumo de energía	Modo normal : Aprox. 1,7 W, Modo potente : Aprox. 5,3 W	
Secador de aire caliente	Temperatura del aire caliente ^{*2}	Rango ajustable de temperatura : entre 95-140 °F (entre 35-60 °C)	
	Volumen del flujo de aire	Aprox. 8,83 ft ³ / min (Aprox. 0,25 m ³ / min)	
	Capacidad del calentador	347 W	
	Dispositivo de seguridad	Fusible de temperatura	
Presión del suministro de agua		Presión de agua mínima necesaria : 7,25 PSI (0,05 MPa) <dinámica> Presión de agua máxima : 108,78 PSI (0,75 MPa) <estática>	
Temperatura del suministro de agua		32-95 °F (0-35 °C)	
Temperatura ambiente de trabajo		32-104 °F (0-40 °C)	
Dimensiones		An 1.55 ft × Pr 1.74 ft × Al 0.48 ft An 472 mm × Pr 530 mm × Al 147 mm	
Peso		Cerca de 11 lb (Cerca de 5 kg)	

*1 Consumo eléctrico máximo para el agua caliente o el asiento del inodoro calefaccionado.

*2 Temperatura medida por la empresa TOTO en la salida de aire caliente.

● Cuando desheche el producto, siga las directrices locales o estatales para una eliminación adecuada.

Garantía limitada

Garantía limitada para un año

- La empresa TOTO garantiza su producto contra defectos de materiales o fabricación durante un período de un (1) año a partir de la fecha de compra, siempre y cuando se utilice de forma normal y se encuentre correctamente instalado y mantenido. Esta garantía limitada es válida solo para el COMPRADOR ORIGINAL del Producto y no es transferible a ningún tercero, como por ejemplo los subsiguientes compradores o propietarios del Producto. La presente garantía rige solo para Productos de la empresa TOTO adquiridos e instalados en el EE.UU. y Canadá.
- Las obligaciones de la empresa TOTO según esta garantía se limitan a reparar, reponer o adaptar, a criterio de TOTO, el Producto o las piezas que presenten defectos durante el uso normal, siempre y cuando tal Producto se haya instalado, utilizado y mantenido correctamente de acuerdo con las instrucciones.
La empresa TOTO se reserva el derecho de efectuar las inspecciones que puedan resultar necesarias para determinar la causa del defecto. La empresa TOTO no cobrará por la mano de obra o los repuestos relativos a las reparaciones o cambios cubiertos por la garantía. La empresa TOTO no se hace responsable por el costo de la desinstalación, devolución o reinstalación del Producto.
- La presente garantía no es válida en los siguientes casos:
 - Daños o pérdidas provocados por desastres naturales tales como incendios, terremotos, inundaciones, explosiones, tormentas eléctricas, etc.
 - Daños o pérdidas provocados por cualquier tipo de accidente, uso irracional, uso inadecuado, abuso, negligencia, cuidado inadecuado o mantenimiento del Producto.
 - Daños o pérdidas provocados por sedimentos o sustancias extrañas presentes en la red de abastecimiento de agua.
 - Daños o pérdidas provocados por la calidad del agua en la zona donde se utiliza el Producto.
 - Daños o pérdidas provocados por una instalación incorrecta, por la instalación del Producto en ámbitos rigurosos o peligrosos, o por errores en la extracción, reparación o modificación del Producto. Esto es válido para los lugares donde la presión del agua supera los estándares o normativas locales. (NOTA: El Producto puede utilizarse con una presión máxima de 80 psi. Consulte los requisitos en los estándares o normativas locales).
 - Daños o pérdidas provocados por sobretensiones, rayos u otras situaciones fuera de la responsabilidad de la empresa TOTO o para las que el Producto no está diseñado, como por ejemplo no utilizar el cable y el enchufe provistos de fábrica, usar un tomacorriente flojo o averiado, conectar el producto a una corriente eléctrica que no sea de 120 V y 60 Hz o no usar un tomacorriente (con puesta a tierra y fusible) conectado a un disyuntor de falla a tierra.
 - Daños o pérdidas provocados por el uso y desgaste normales, como pérdida del brillo, rasguños o decoloración en el tiempo a causa del uso, la limpieza, el agua o las condiciones atmosféricas, como por ejemplo el uso de lejía (lavandina), líquidos alcalinos, limpiadores ácidos, soluciones de limpieza en seco (polvos) o cualquier otro producto abrasivo de limpieza, así como la utilización de esponjas metálicas o de nailon.
- La garantía pierde su validez si la etiqueta de Peligro (sobre las juntas de la parte posterior de la unidad superior del Producto) se rompe o no se mantiene intacta.
- Para que esta garantía sea válida, debe presentarse una prueba de compra. La empresa TOTO sugiere registrar la garantía después de la compra para crear un registro de propiedad del Producto en <http://www.totousa.com>. Tal registro es completamente voluntario; usted disfrutará de todos los derechos de la garantía limitada aunque no registre el Producto.
- Si el Producto se utiliza de forma comercial o se instala fuera del EE.UU. y Canadá, la empresa TOTO garantiza el Producto contra defectos de materiales o fabricación durante un período de un (1) año a partir de la fecha de instalación del Producto, siempre y cuando se utilice de forma normal; excepto la duración de la garantía, todos los demás términos siguen siendo válidos.
- Esta garantía le otorga derechos legales específicos. Es posible que usted tenga otros derechos, los cuales varían según el estado, la provincia o el país en el que reside.
- Para solicitar un servicio de reparación cubierto por esta garantía, lleve el Producto a un centro de servicio técnico TOTO (o envíelo con envío prepagado) junto con una prueba de compra (el recibo de venta original) y una carta que detalle el problema. También puede comunicarse con un distribuidor o servicio de mantenimiento de la empresa TOTO o escribir a TOTO U.S.A., INC., 1155 Southern Road, Morrow, GA 30260, teléfono (888) 295-8134 ó (678) 466-1300 si reside fuera de los EE. UU. Si debido al tamaño del Producto o la naturaleza del defecto el Producto no puede enviarse a la empresa TOTO, el recibo por parte de la empresa TOTO de la notificación por escrito del defecto junto con la prueba de compra (el recibo de venta original) constituirá el acto de entrega. En tal caso, la empresa TOTO puede optar por reparar el Producto en la dirección del comprador o pagar el transporte del Producto a un centro de servicio técnico.

ADVERTENCIA: La empresa TOTO no se hace responsable por ningún tipo de falla o daño que sufra el Producto como consecuencia de las cloraminas que se utilizan en la red pública de suministro de agua o de los productos de limpieza que contienen cloro (hipoclorito de calcio).
NOTA: El cloro muy concentrado o los productos derivados del cloro pueden dañar gravemente los accesorios. Tal daño puede provocar fugas e importantes daños materiales.

LA PRESENTE GARANTÍA ESCRITA ES LA ÚNICA GARANTÍA QUE OTORGA LA EMPRESA TOTO. COMO RESARCIMIENTO, EL COMPRADOR ORIGINAL RECIBIRÁ EXCLUSIVAMENTE LA REPARACIÓN, REPOSICIÓN O ADAPTACIÓN QUE CORRESPONDA SEGÚN ESTA GARANTÍA. LA EMPRESA TOTO NO SE HACE RESPONSABLE POR LA PÉRDIDA DEL PRODUCTO NI POR OTROS DAÑOS O GASTOS FORTUITOS, ESPECIALES O RESULTANTES QUE SUFRA EL COMPRADOR ORIGINAL, NI POR LA MANO DE OBRA Y DEMÁS COSTOS QUE GENERE LA INSTALACIÓN O DESINSTALACIÓN, LAS REPARACIONES POR PARTE DE TERCEROS U OTROS GASTOS QUE AQUÍ NO SE DETALLAN DE FORMA ESPECÍFICA. EN NINGÚN CASO LA RESPONSABILIDAD DE LA EMPRESA TOTO SUPERARÁ EL PRECIO DEL PRODUCTO. EXCEPTO EN LA MEDIDA EN QUE LA LEGISLACIÓN VIGENTE LO PROHIBA, SE RECHAZA EXPRESAMENTE TODA GARANTÍA IMPLÍCITA, COMO POR EJEMPLO LA COMERCIABILIDAD O IDONEIDAD PARA EL USO O PARA UN FIN DETERMINADO. ALGUNOS ESTADOS NO PERMITEN LA APLICACIÓN DE LIMITACIONES EN LA DURACIÓN DE UNA GARANTÍA IMPLÍCITA, NI LA EXCLUSIÓN O LIMITACIÓN DE LOS DAÑOS FORTUITOS O RESULTANTES, DE MANERA QUE LA LIMITACIÓN Y LA EXCLUSIÓN ANTERIORES PUEDEN NO REGIR EN SU CASO.